

Teilintegriert 26

CI-tourer T | chic c-line T



PREISLISTE 26.1 DE

gültig ab 01.08.2025

carthago[®]
Das Reisemobil.

Gewichtshinweise

3-6

3.5
tons



C1-tourer T lightweight 3.5 t

7-23

Die C1-tourer lightweight 3.5 t Modelle bestechen durch intelligenten Leichtbau welcher maximalen Komfort und eine praxistaugliche Ausstattung bei einem geringen Eigengewicht in der 3,5-t Klasse ermöglicht.

FIAT
AL-KO

Mercedes-Benz
AL-KO

4.2
tons



C1-tourer T comfort 4.2 t

7-23

Sportlich, markant und wohnlich zugleich. Der C1-tourer comfort 4.2 t eignet sich perfekt für eine Zulassung außerhalb der 3,5-t-Gewichtsklasse und legt den Fokus auf absoluten Wohnkomfort und Praxistauglichkeit ohne Kompromisse.

FIAT
AL-KO

Mercedes-Benz
AL-KO

4.2
tons



C1-tourer T Edition+ comfort 4.2 t

24-33

Mit dem Editionsmodell Edition+ genießen Sie volle Ausstattung ohne Kompromisse – alles drin, was das Herz begehrt. Ganz gleich, ob Komfort, Sicherheit oder Design – Der C1-tourer Edition+ steht für ein Rundum-sorglos-Paket, das keine Wünsche offenlässt.

FIAT
AL-KO

Mercedes-Benz
AL-KO

4.5
tons



chic c-line T

35-43

Die Faszination der Carthago Premium-Klasse: Eleganz, Komfort und Extravaganz

FIAT
PROFESSIONAL
AL-KO

Mercedes-Benz
AL-KO

Tipps und erweiterte Ausstattungshinweise

44-45

Allgemeine Hinweise

46

Fußnoten

46-47

WICHTIGE RECHTLICHE UND TECHNISCHE HINWEISE FÜR DIE AUSWAHL UND KONFIGURATION IHRES REISEMOBILS

Jedes Reisemobil ist im Straßenverkehr nur für ein bestimmtes Maximalgewicht zugelassen, das im Fahrbetrieb keinesfalls überschritten werden darf. Bei der Auswahl und Konfiguration Ihres Reisemobils oder Vans (nachfolgend: „Reisemobil“) sind die technischen und gesetzlichen Grenzen für das Gewicht des Reisemobils deshalb von besonderer Bedeutung. Diese spielen im Rahmen der Konfiguration vor allem bei der Auswahl der Zusatzausrüstung (Ausstattungs Pakete, Sonderausstattungen und Optionen) eine entscheidende Rolle.

Geregelt sind die technischen und gesetzlichen Vorgaben für das Gewicht Ihres Reisemobils in der EU-Durchführungsverordnung Nr. 2021/535 (bis Juni 2022: EU-Durchführungsverordnung Nr. 1230/2012). Diese gilt einheitlich innerhalb der Europäischen Union. Um Ihnen die Auswahl und Konfiguration Ihres Reisemobils unter Beachtung der gesetzlichen und technischen Vorgaben zu erleichtern, erläutern wir Ihnen nachfolgend wesentliche Begrifflichkeiten und Vorgaben dieser Verordnung und geben Ihnen einige Hinweise, die für die Konfiguration Ihres Fahrzeugs sowie die Auswahl Ihrer Zusatzausrüstung (Ausstattungs Pakete, Sonderausstattungen und Optionen) aus unserem werksseitigen Angebot besonders wichtig sind. Bitte lesen Sie diese vor der Konfiguration und Bestellung Ihres Fahrzeugs sorgfältig durch. Unsere Handelspartner bieten Ihnen bei der Auswahl und Konfiguration Ihres Reisemobils ergänzende Hilfestellung.

1. TECHNISCH ZULÄSSIGE GESAMTMASSE

Die technisch zulässige Gesamtmasse beschreibt das vom Hersteller festgelegte, grundrissbezogene zulässige Gewicht, das Ihr Reisemobil im beladenen Zustand maximal wiegen darf (z.B. 3.500 kg, 4.500 kg). Diese wird in der Zulassungsbescheinigung Teil I eingetragen. Die Angabe der technisch zulässigen Gesamtmasse für jeden Grundriss finden Sie in den technischen Daten, die in unseren Verkaufsunterlagen ausgewiesen sind (z.B. in den Preislisten).

Abbildung in der Preisliste:

C1-tourer		
T 143 KB-LE lightweight 3,5 t		
	Fiat Ducato	Mercedes-Benz Sprinter
Getriebe	8G-Wandlerautomatik	Automatikgetriebe 9G-TRONIC
Serienfahrgestell	AL-KO Tiefrahmen 35 spezial light	AL-KO Tiefrahmen spezial light 315 CDI
Basismotorisierung	Diesel 2,2 l (140 PS / 103 kW)	Diesel 2,0 l (150 PS / 110 kW)
Länge / Breite / Höhe ^{9) 10)} (mm)	6.900 / 2.270 / 2.920	7.060 / 2.270 / 2.950
Radstand (mm)	3.800	3.900
Doppelbodenhöhe / Doppelboden-Kellerstauraum (mm)	220 / 460	220 / 460
Stehhöhe im Wohnraum (mm)	1.980	1.980
Heckgarage Innenhöhe (mm)	1.200	1.200
Türbreite / -höhe Heckgarage Beifahrerseite (mm)	1.050 x 1.140	1.050 x 1.140
Türbreite / -höhe Heckgarage Fahrerseite (mm)	850 x 1.140	850 x 1.140
Techn. zul. Gesamtmasse ⁹⁾ (kg)	3.500	3.500
Masse in fahrbereitem Zustand ⁹⁾ (kg)	2.943 (2.796 - 3.090)	2.896 (2.751 - 3.041)
Herstellereitig festgelegte Masse für Zusatzausrüstung in Serie ⁷⁾ (kg)	190	236
Anhängelast max. ¹⁰⁾ (kg)	2.000	2.000
Max. Anzahl Sitzplätze im Fahrbetrieb mit 3-Punkt- Curt.Serie / Option ⁵⁾	4	4

Die technisch zulässige Gesamtmasse des Fahrzeugs (z.B. 3.500 kg) darf im Fahrbetrieb keinesfalls überschritten werden. Überschreitet das Fahrzeug im Fahrbetrieb die technisch zulässige Gesamtmasse, stellt dies eine Ordnungswidrigkeit dar, die mit einem Bußgeld geahndet werden kann. Wir empfehlen Ihnen deshalb dringend, vor jedem Fahrtantritt zu prüfen und sicherzustellen, dass Sie mit Ihrem Fahrzeug die technisch zulässige Gesamtmasse (z.B. 3.500 kg) nicht überschreiten.

2. MASSE IN FAHRBEREITEM ZUSTAND

Die Masse in fahrbereitem Zustand entspricht dem (Leer-)Gewicht des Fahrzeugs mit werkseitiger Serienausstattung (einschließlich Schmiermittel, Werkzeug, Reifen-pannenhilfe und zu 90 % gefülltem Kraftstofftank) zuzüglich einem gesetzlich vorgeschriebenen Pauschalgewicht für den Fahrer in Höhe von 75 kg.

Die Masse in fahrbereitem Zustand beinhaltet im Wesentlichen die folgenden Positionen:

- das Leergewicht des Fahrzeugs samt Aufbau inklusive eingefüllter Betriebsstoffe wie Schmierfette, Öle und Kühlflüssigkeiten;
- die Serienausstattung, d.h. alle Ausstattungsgegenstände, die im werkseitig eingebauten Lieferumfang standardmäßig enthalten sind;
- der zu 100 % gefüllte Frischwassertank im Fahrbetrieb (Fahrbefüllung gemäß Herstellerangaben. Die Herstellerangaben zur Fahrbefüllung finden Sie in den Verkaufsunterlagen (z.B. in den Preislisten). Diese beträgt je nach Baureihe 20 l bzw. 50 l) und eine zu 100 % gefüllte Alu-Gasflasche mit einem Gewicht von 16 kg;
- der zu 90 % gefüllte Kraftstofftank inklusive Kraftstoff;
- der Fahrer, dessen Gewicht, unabhängig von dem tatsächlichen Gewicht des Fahrers, pauschal mit 75 kg angesetzt wird.

Es handelt sich bei der Masse in fahrbereitem Zustand also um die Grundkonfiguration des von Ihnen gewählten Fahrzeugmodells mit Serienausstattung plus einem gesetzlich festgelegten Pauschalgewicht von 75 kg für den Fahrer. Diese ändert sich durch die Auswahl Zusatzausrüstung (Ausstattungs Pakete, Sonderausstattung, Optionen).

Angaben zu der Masse in fahrbereitem Zustand finden Sie für jeden Grundriss in unseren Verkaufsunterlagen (z.B. in den Preislisten).

Wichtig ist, dass es sich bei dem in unseren Verkaufsunterlagen angegebenen Wert für die Masse in fahrbereitem Zustand um einen im Typgenehmigungsverfahren ermittelten und von den Behörden überprüften Standardwert handelt. Es ist rechtlich zulässig und möglich, dass die Masse in fahrbereitem Zustand des an Sie ausgelieferten Fahrzeugs aufgrund von produktionsbedingten Toleranzen von dem in den Verkaufsunterlagen angegebenen Nennwert abweicht. Die gesetzlich zulässige Toleranz beträgt $\pm 5\%$. Damit trägt der EU-Gesetzgeber dem Umstand Rechnung, dass es durch Gewichtsschwankungen bei Zulieferteilen sowie prozess- und witterungsbedingt zu gewissen Schwankungen bei der Masse in fahrbereitem Zustand kommt. Bitte berücksichtigen Sie dies bei der Auswahl und Konfiguration Ihres Reisemobils.

Zur Veranschaulichung dieser (zulässigen) produktionsbedingten Gewichtsabweichungen eine Beispielrechnung:

Masse in fahrbereitem Zustand lt. Verkaufsunterlagen:	2.900 kg
Rechtlich zulässige Toleranz von $\pm 5\%$:	145 kg
Rechtliche zulässige Spanne der Masse in fahrbereitem Zustand:	2.755 bis 3.045 kg

Die konkrete Spanne der zulässigen Gewichtsabweichungen für die Masse in fahrbereitem Zustand finden Sie für jeden Grundriss in den technischen Daten, die in unseren Verkaufsunterlagen ausgewiesen sind. Als Hersteller sind wir sehr darum bemüht, die Gewichtsschwankungen auf das produktionstechnisch unvermeidliche Mindestmaß zu beschränken. Abweichungen nach oben und unten innerhalb des gesetzlich zulässigen Toleranzbereichs treten deshalb nur sehr selten auf. Vollständig vermeiden lassen sich diese trotz stetig durchgeführter technischer Optimierungen des Produktionsprozesses jedoch nicht.

Um sicherzustellen, dass alle tatsächlich ausgelieferten Fahrzeuge die gesetzlich zulässige Toleranz einhalten, wird das reale Gewicht des Fahrzeugs sowie die Einhaltung der zulässigen Toleranz von $\pm 5\%$ von uns als Hersteller durch die Wiegung des Fahrzeugs nach Fertigstellung in der Produktion am Bandende überprüft. Das am Bandende gewogene Realgewicht Ihres Fahrzeugs wird Ihnen von Ihrem Handelspartner mitgeteilt. So erhalten Sie volle Transparenz über eine evtl. vorhandene, tatsächliche Gewichtsabweichung bei Ihrem Fahrzeug.

3. ANZAHL DER MAXIMAL ZUGELASSENEN SITZPLÄTZE / MASSE DER MITFAHRER

Die Anzahl der maximal zugelassenen Sitzplätze während der Fahrt wird von uns als Hersteller im Typgenehmigungsverfahren festgelegt. Aus der Anzahl der maximal zugelassenen Sitzplätze ergibt sich die Masse der Mitfahrer. Die Masse der Mitfahrer beträgt für jeden zugelassenen Sitzplatz, den wir als Hersteller für das Fahrzeug vorgesehen haben, pauschal 75 kg, unabhängig davon, wieviel die Passagiere tatsächlich wiegen. Auch hierbei handelt es sich um eine gesetzlich vorgeschriebene Rechengröße. Da die Masse des Fahrers bereits in der Masse in fahrbereitem Zustand mit ebenfalls 75 kg eingerechnet ist (siehe dazu unter Ziffer 2.), wird diese bei der Masse der Mitfahrer nicht mehr berücksichtigt. Bei einem Reisemobil mit vier zugelassenen Sitzplätzen beträgt die Masse der Mitfahrer also $3 \cdot 75 \text{ kg} = 225 \text{ kg}$.

Die Angabe der Anzahl der maximal zugelassenen Sitzplätze in den Verkaufsunterlagen bezieht sich auf das jeweilige Fahrzeuggewicht im Serienzustand ohne Zusatzausrüstung (zur Zusatzausrüstung unter Ziffer 4.) und gibt die maximal mögliche Anzahl von Personen wieder, die während der Fahrt einen Sitzplatz finden können.

Die Anzahl dieser Sitzplätze ist jedoch gewichts- und achslastabhängig ist. Sie kann sich also durch den Einbau von Zusatzausrüstung (etwa durch die Auswahl von Ausstattungspaketen, Sonderausstattungen und Optionen) reduzieren, bzw. ist je nach Modell nur durch eine Auflastung des zulässigen Gesamtgewichtes und/oder durch Entfall von Zusatzausrüstung erreichbar.

4. TATSÄCHLICHE MASSE UND ZUSATZAUSRÜSTUNG

Die Masse in fahrbereitem Zustand (siehe dazu unter Ziffer 2.) und die Masse der an einem konkreten Fahrzeug werkseitig verbauten Zusatzausrüstung (Ausstattungspakete, Sonderausstattungen, Optionen) werden zusammen als tatsächliche Masse des Fahrzeugs bezeichnet.

Die Angabe der tatsächlichen Masse finden Sie für Ihr Fahrzeug nach Übergabe unter Ziffer 13.2 der Übereinstimmungsbescheinigung (Certificate of Conformity, CoC), die Ihnen von Ihrem Handelspartner bei der Übergabe Ihres Fahrzeugs ausgehändigt wird.

Bitte beachten Sie, dass es sich auch bei der in der Übereinstimmungsbescheinigung (Certificate of Conformity, CoC) angegebenen tatsächlichen Masse um einen standardisierten Wert handelt. Da für die Masse in fahrbereitem Zustand – als Element der tatsächlichen Masse – eine gesetzlich zulässige Toleranz von $\pm 5\%$ gilt (siehe dazu unter Ziffer 2.), kann auch die tatsächliche Masse gegenüber dem angegebenen Nennwert entsprechend abweichen.

Zur sog. Zusatzausrüstung zählen nach der gesetzlichen Definition alle nicht in der Serienausstattung enthaltenen optionalen Ausrüstungsteile, die unter der Verantwortung des Herstellers – d.h. ab Werk – am Fahrzeug angebracht werden und vom Kunden bestellt werden können (z.B. Markise, Fahrrad- oder Motorradträger, Satellitenanlage, Solaranlage, Backofen etc.). Angaben zu den Einzel- bzw. Paketgewichten der bestellbaren Ausstattungspakete, Sonderausstattungen und Optionen finden Sie in unseren Verkaufsunterlagen. Nicht zur Sonderausstattung in diesem Sinne gehört sonstiges Zubehör, das nach der Auslieferung des Fahrzeuges vom Werk durch den Händler oder Sie persönlich nachgerüstet wird.

5. HERSTELLERSEITIG FESTGELEGTE MAXIMALE MASSE FÜR ZUSATZAUSRÜSTUNG UND NUTZLAST

Da auch der Einbau von Zusatzausrüstung rechtlichen und technischen Grenzen unterliegt, legen wir pro Grundriss und Fahrzeug den Wert der maximalen Masse für Zusatzausrüstung, die zusätzlich zur Serienausstattung am Fahrzeug angebracht werden kann (etwa durch die Auswahl von Ausstattungspaketen und/oder Sonderausstattung), herstellerseitig fest. Dieser Wert darf bei der Auswahl und Konfiguration Ihres Fahrzeugs nicht überschritten werden.

Die Angabe der herstellerseitig festgelegten Masse für Zusatzausrüstung finden Sie in unseren Verkaufsunterlagen (z.B. in den Preislisten).

C1-tourer		
		
	T 143 KB-LE lightweight 3.5 t	
	Fiat Ducato	Mercedes-Benz Sprinter
Getriebe	8G-Wandlerautomatik	Automatikgetriebe 9G-TRONIC
Serienfahrgestell	AL-KO Tieffrahmen 35 spezial light	AL-KO Tieffrahmen spezial light 315 CDI
Basismotorisierung	Diesel 2,2l (140 PS / 103 kW)	Diesel 2,0l (150 PS / 110 kW)
Länge / Breite / Höhe ^{1) 2) 3)} (mm)	6.900 / 2.270 / 2.920	7.060 / 2.270 / 2.950
Radstand (mm)	3.800	3.900
Doppelbodenhöhe / Doppelboden-Kellerstauraum (mm)	220 / 460	220 / 460
Stehhöhe im Wohnraum (mm)	1.980	1.980
Heckgarage Innenhöhe (mm)	1.200	1.200
Türbreite / -höhe Heckgarage Beifahrerseite (mm)	1.050 x 1.140	1.050 x 1.140
Türbreite / -höhe Heckgarage Fahrerseite (mm)	850 x 1.140	850 x 1.140
Techn. zul. Gesamtmasse ⁹⁾ (kg)	3.500	3.500
Masse in fahrbereitem Zustand ¹⁰⁾ (kg)	2.943 (2.796 - 3.090)	2.896 (2.751 - 3.041)
Herstellerseitig festgelegte Masse für Zusatzausrüstung in Serie ⁷⁾ (kg)	190	236
Anhängelast max. ¹⁰⁾ (kg)	2.000	2.000
Max. Anzahl Sitzplätze im Fahrbetrieb mit 3-Punkt- Curt Serie / Option ⁸⁾	4	4

Durch die herstellerseitig festgelegte maximale Masse für Zusatzausrüstung soll sichergestellt werden, dass die gesetzlich vorgeschriebene sog. Mindest-Nutzlast nach der Auslieferung eines Fahrzeuges durch den Hersteller auch tatsächlich für die Zuladung zur Verfügung steht. Es kann also nur so viel Zusatzausrüstung bestellt und werkseitig eingebaut werden, dass noch hinreichend freies Gewicht für Gepäck und sonstiges Zubehör (sog. Nutzlast) verbleibt, ohne dass die technisch zulässige Gesamtmasse überschritten wird.

Die Nutzlast errechnet sich, indem von der technisch zulässigen Gesamtmasse (dazu unter Ziffer 1.) die Masse in fahrbereitem Zustand (Nennwert laut Verkaufsunterlagen, dazu unter Ziffer 2.), die Masse der Mitfahrer (dazu unter Ziffer 3.) und die herstellerseitig festgelegte maximale Masse für Zusatzausrüstung abgezogen wird.

Für Reisemobile schreibt der europäische Gesetzgeber eine feste Mindest-Nutzlast vor, die für Gepäck oder Sonstiges, nicht werkseitig verbautes Zubehör mindestens verbleiben muss. Diese Mindest-Nutzlast berechnet sich wie folgt:

$$\text{Mindest-Nutzlast in kg} \geq 10 * (n + L)$$

Dabei gilt: „n“ = Höchstzahl der Mitfahrer zuzüglich des Fahrers und „L“ = Gesamtlänge des Fahrzeugs in Metern (einschließlich Nachkommastelle).

Bei einem Reisemobil mit einer Länge von 7 m und 4 zugelassenen Sitzplätzen (einschließlich Fahrer) beträgt die Mindest-Nutzlast also z.B. $10 \text{ kg} * (4 + 7) = 110 \text{ kg}$.

Bitte beachten Sie bei der Konfiguration Ihres Reisemobils, dass die Mindest-Nutzlast nicht unterschritten werden darf.

Damit die Mindest-Nutzlast gewahrt bleibt, gibt es für jedes Fahrzeugmodell eine maximal bestellbare Kombination von Zusatzausrüstung. Im oben genannten Beispiel mit einer Mindest-Nutzlast von 110 kg dürfte die Gesamtmasse der Zusatzausrüstung bei einem Fahrzeug mit vier zugelassenen Sitzplätzen (einschließlich Fahrer) und einer Masse in fahrbereitem Zustand von 2.900 kg z.B. maximal 265 kg betragen:

3.500 kg	Technisch zulässige Gesamtmasse
- 2.900 kg	Masse in fahrbereitem Zustand
- 3 x 75 kg	Masse der Mitfahrer
- 110 kg	Mindestnutzlast
= 265 kg	Zusatzausrüstung

Bitte beachten Sie, dass diese Berechnung von dem im Typgenehmigungsverfahren festgelegten Standardwert für die Masse in fahrbereitem Zustand ausgeht, ohne die zulässigen Gewichtsabweichungen bei der Masse in fahrbereitem Zustand (siehe dazu unter Ziffer 2.) zu berücksichtigen. Wird der maximal zulässige Wert für die Zusatzausrüstung von (im Beispiel) 265 kg annähernd oder vollständig ausgeschöpft, kann es bei einer Gewichtsabweichung bei der Masse in fahrbereitem Zustand nach oben deshalb dazu kommen, dass die Mindest-Nutzlast von 110 kg zwar rechnerisch unter Ansatz des Standardwerts der Masse in fahrbereitem Zustand gewahrt ist, tatsächlich aber keine entsprechende Zuladungsmöglichkeit besteht.

Auch hierzu eine Beispielrechnung für ein Fahrzeug mit vier zugelassenen Sitzplätzen, dessen real gewogene Masse in fahrbereitem Zustand um 1 % über dem Nennwert liegt:

3.500 kg	Technisch zulässige Gesamtmasse
- 2.929 kg	Realgewicht des Fahrzeugs in fahrbereitem Zustand (+ 1 % gegenüber dem in den Verkaufsunterlagen angegebenen von 2.900 kg)
- 3 x 75 kg	Masse der Mitfahrer
- 265 kg	Masse der Zusatzausrüstung
= 81 kg	Tatsächliche Zuladungsmöglichkeit (< Mindest-Nutzlast von 110 kg); die Mindest-Nutzlast wird in diesem Beispiel also um 29 kg unterschritten

Um eine solche Unterschreitung der Mindest-Nutzlast zu vermeiden, wird die bestellbare Masse der Zusatzausrüstung herstellerseitig grundrissbezogen abgesenkt. Die Begrenzung der Zusatzausrüstung soll sicherstellen, dass die Mindest-Nutzlast, d.h. die gesetzlich vorgeschriebene freie Masse für Gepäck und sonstiges Zubehör, bei den vom Hersteller ausgelieferten Fahrzeugen auch tatsächlich für die Zuladung zur Verfügung steht.

Da das reale Gewicht des konkreten Fahrzeugs produktionsbedingt erst bei Wiegung am Bandende ermittelt wird, kann nicht vollständig ausgeschlossen werden, dass in seltenen Ausnahmefällen trotz dieser Begrenzung der Zusatzausrüstung eine Situation auftritt, in der die Mindest-Nutzlast am Bandende nicht sichergestellt ist. Um die Mindest-Nutzlast auch in diesen Fällen zu gewährleisten, wird der Hersteller vor Auslieferung des Fahrzeugs gemeinsam mit Ihrem Handelspartner und Ihnen prüfen, ob bspw. das Fahrzeug aufgelastet wird, zugelassene Sitzplätze reduziert werden oder Zusatzausrüstung zur Gewichtsreduktion herausgenommen wird, sodass Sie ein Fahrzeug ausgeliefert erhalten, dass Ihnen die gesetzliche Mindest-Nutzlast bietet. Die Gewichte für werksseitig angebotene Zusatzausrüstungen finden Sie in unseren Verkaufsunterlagen (z.B. in den Preislisten).

Abbildung in der Preisliste:

Artikel-Nr.		€ inkl. 19 % MwSt.	kg
Fahrgestell Fiat Ducato			
310227	Motor 140 PS / 103 kW, Euro 6e-bis, f35 light, 8G-Wandlerautomatik ^{67) 68)}	Serie	-
310071	Motor 180 PS / 132 kW, Euro VIe, f40 heavy, 8G-Wandlerautomatik ^{10) 67)}	Serie	-
311810	Verstärkte Feder Vorderachse für optimierten Fahrkomfort ⁵⁷⁾	620	-
311815	AL-KO „ACS“ High Performance Federbein Vorderachse ⁵⁷⁾	1.490	-
310469	Auflastung von 4.250 kg auf 4.500 kg bei Fiat Ducato f40 heavy	340	-
331615	Fiat Full-LED-Frontscheinwerfer ⁴⁴⁾	1.350	-
210338	Multimediasystem Fiat 10,1" inkl. Navigation, Reisemobil-Routenführung und DAB+ ⁴⁵⁾	1.450	1
310605	Kraftstofftank 90 l	120	23
410281	Außenfarbe Fahrerhaus schwarz-metallic	1.100	-

Das Mehrgewicht von Zusatzausrüstungen (alle nicht im Serienumfang enthaltenen Ausrüstungsteile) erhöht die tatsächliche Masse des Fahrzeugs (= Masse in fahrbereitem Zustand zzgl. der ausgewählten Zusatzausrüstungen) und verringert die Nutzlast. Der angegebene Wert weist das Mehrgewicht gegenüber der Serienausstattung des jeweiligen Grundrisses aus. Das Gesamtgewicht der ausgewählten Zusatzausrüstung (Ausstattungs Pakete, Sonderausstattungen und Optionen) darf die herstellerseitig festgelegte maximale Masse für Zusatzausrüstungen nicht überschreiten.

6. AUSWIRKUNGEN VON TOLERANZEN DER MASSE IN FAHRBEREITEM ZUSTAND AUF DIE NUTZLAST

Auch unabhängig von der Mindest-Nutzlast sollten Sie beachten, dass sich unvermeidliche produktionsbedingte Schwankungen der Masse in fahrbereitem Zustand spiegelbildlich auf die verbleibende Zuladungsmöglichkeit auswirken:

Wenn Sie unser Beispielfahrzeug (vgl. unter Ziffer 5.) z.B. mit einer Zusatzausrüstung mit einem Gesamtgewicht von 150 kg bestellen, ergibt sich auf Grundlage des Standardwertes für die Masse in fahrbereitem Zustand rechnerisch eine Nutzlast von 225 kg. Die tatsächlich zur Verfügung stehende Zuladungsmöglichkeit kann aufgrund der Toleranzen von diesem Wert abweichen und höher oder niedriger liegen. Ist die Masse in fahrbereitem Zustand Ihres Fahrzeugs etwa zulässigerweise 1 % höher als in den Verkaufsunterlagen angegeben, verringert sich die Zuladungsmöglichkeit von 225 kg auf 196 kg:

3.500 kg	Technisch zulässige Gesamtmasse
- 2.929 kg	Realgewicht des Fahrzeugs in fahrbereitem Zustand (+ 1 % gegenüber dem in den Verkaufsunterlagen angegebenen von 2.900 kg)
- 3 x 75 kg	Masse der Mitfahrer
- 150 kg	Bestellte Zusatzausrüstung für das konkret konfigurierte Fahrzeug
= 196 kg	Tatsächliche Zuladungsmöglichkeit

Um sicherzugehen, dass die errechnete Nutzlast tatsächlich gegeben ist, sollten Sie bei der Auswahl und Konfiguration Ihres Fahrzeugs daher vorsorglich die möglichen und zulässigen Toleranzen bei der Masse in fahrbereitem Zustand einkalkulieren. Wir empfehlen zudem zwingend, das beladene Reisemobil vor jeder Reise auf einer nichtselbsttätigen Waage zu wiegen und unter Beachtung des individuellen Gewichts der Fahrgäste zu bestimmen, ob das technisch zulässige Gesamtgewicht und die technisch zulässige Gesamtmasse auf der Achse eingehalten sind.



Mehr Informationen finden Sie online!

C1-tourer

lightweight 3.5 t | comfort 4.2 t



FIAT
PROFESSIONAL
AL-KO

Mercedes-Benz
AL-KO

Der anspruchsvolle Alleskönner

Die Leichtgewichtsklasse



- lightweight 3.5 t-Modelle mit zulässiger Gesamtmasse von 3.500 kg und 4 zugelassenen Sitzplätzen
- Innovativer Leichtbau ermöglicht praxistaugliche Ausstattung in der 3,5 t Klasse

Serienmässiger AL-KO-Tiefrahmen Carthago spezial light / spezial (modellabhängig):



- lightweight 3.5 t Modelle mit zulässiger Gesamtmasse 3.500 kg
- comfort 4.2 t Modelle mit zulässiger Gesamtmasse von bis zu 4.500 kg

Doppelboden-Keller mit riesigem, beheiztem Stauraum:



- Nutzhöhe bis zu 55,5 cm
- Außenzugang über mehrere große Klappen. Komfortabler Innenzugang über Sitzbankdeckel der L-Wohnsitzgruppe sowie über große Wohnraumbodenklappen
- Großer, zentraler Durchladeraum (Innenhöhe 22 cm) mit tief abgesenktem Stauraumkeller (Nutzhöhe 46 cm), bequem von außen beladbar auch durch XL-Aufbautür über große, aufstellbare Wohnraumbodenklappe
- Gesamter Doppelboden beheizt mit Klimagespeicherfunktion

Carthago Karosseriebau der Liner-Premiumklasse:



- Hochstabile Karosserieverbindung mittels Tragholme (Dach-Wand / Boden-Wand)
- Absolut holzfreier Aufbau mit wasserabweisendem RTM-Hartschaum-Isolierkern
- Innenwände und Dachinnenseite aus Aluminium
- Mikrofaser-Wandbelag

light-weight 3.5t	comfort 4.2t
-------------------	--------------

I-I Basisfahrzeug

	light-weight 3.5t	comfort 4.2t
AL-KO-Tiefrahmen Carthago spezial light	X	-
AL-KO-Tiefrahmen Carthago spezial	-	X
Ganzjahresbereifung (M+S)	X	X
16 Zoll Stahlfelgen	X	X
Tagfahrlicht in Scheinwerfer integriert	X	X
Schmutzfänger an Hinterachse	X	X
Pannenset Fix & Go	X	X

Fiat Ducato mit AL-KO-Tiefrahmen

Motor: Diesel 2,2 l Multijet 3 mit AdBlue (19 l), 140 PS / 104 kW, 4 Zylinder, 380 Nm, Euro 6e-bis, 8G-Wandlerautomatik, Frontantrieb	X	-
Motor: Diesel 2,2 l Multijet 3 mit AdBlue (19 l), 180 PS / 132 kW, 4 Zylinder, 450 Nm, Euro VIe, 8G-Wandlerautomatik, Frontantrieb	-	X
8G-Wandlerautomatik in Serie	X	X
Klimaanlage manuell	X	X
Start-Stop-System	X	X
Kraftstofftank 60 l (Fiat Ducato)	X	X
Seitenwindassistent, Tempomat, ABS, ESP, ASR, elektronische Wegfahrsperrung, Hillholder, Hill Descent Control, Traction Plus, Stabilitätskontrolle für Anhänger, Kollisions-Bremssystem ⁶⁵⁾	X	X
Airbag Fahrer / Beifahrer ¹⁾	X	X
Cupholder	X	X

Mercedes-Benz Sprinter mit AL-KO-Tiefrahmen

Motor: Diesel 2,0 l mit AdBlue (22 l), 150 PS / 110 kW, 4 Zylinder, 330 Nm, Euro VI E, Frontantrieb	X	X
Automatikgetriebe 9G-Tronic inkl. Hold-Funktion	X	X
Start-Stop-System	X	X

	light-weight 3.5t	comfort 4.2t
Mercedes-Benz Sprinter mit AL-KO-Tiefrahmen		
Keyless Start inklusive Start/Stop-Taste	X	X
Airbag Fahrer / Beifahrer ¹⁾	X	X
Seitenwindassistent, Berganfahrhilfe, ABS, ASR, EBV, ESP	X	X
Cupholder Fahrer- und Beifahrer, Handschuhfach Beifahrerseite	X	X
Klappdeckel für Ablagefach	X	X
Automatische Fahrlichtsteuerung	X	X
Mercedes-Benz Notrufsystem, Pannenmanagement	X	X
Vlies-Batterie 12 V / 92 Ah	X	X
Kraftstofftank 65 l (Mercedes-Benz)	X	X
Aktiver Bremsassistent, Aktiver Assistenzlenker	X	X
Radzierblenden original Mercedes-Benz	X	X
Vorbereitung (Kabelsatz) für Zentralverriegelung Aufbautür	X	X
Warmluftzusatzheizung elektrisch elektrisch im Fahrerhaus	X	X
 Karosseriebau der Liner-Premiumklasse		
10 Jahre Dichtigkeitsgarantie	X	X
Holzfreier Karosseriebau mit GFK-Dach- und Bodenbelag	X	X
Dach-Wandverbindung über Dachrundung und Tragholme	X	X
Dachsystemschiene seitlich mit Regenwasserableitung	X	X
Seiten- und Heckwand mit Aluminium auf Außen- und Innenseite	X	X
RTM-Hartschaum-Isolierkern in Dach, Boden und Seitenwand	X	X
Boden-Seitenwandverbindung über vollflächig verklebten Aluminium-Tragholme mit zusätzlichem Kältestopp	X	X
Gesamtwand- und Dachstärke 38 mm	X	X
Außenklappen aus original Seitenwandmaterial „Carthago Isoplus“	X	X
Klappendichtung innen- und außenliegend, äußere Dichtung als Schwallwasserschutz	X	X
Außenklappen und Aufbautür mit innenliegenden Scharnieren	X	X
Seitenschürzen segmentiert aus Aluminium-Profil	X	X
4-teiliger Heckrahmen mit separater Heckstoßstange 148 KB-LE H	-	X
Dynamic-Design-Heck (nicht 148 KB-LE H) bei Modellen Mercedes-Benz inkl. Designerweiterungen	X	X
Carthago Rückleuchten mit Carthago C-Branding in LED	X	X
Aufbaufenster Seit S4, kältebrückenfreier Doppelrahmen mit Isolierverglasung, Fliegengitterrollo und Verdunklungsplissee	X	X
LED-Außenleuchte über Aufbautür mit Regenabtropfkante	X	X
Eintrittsstufe Aufbautür elektrisch ausfahrbar inklusive Warnsummer	X	X
 Fahrerhaus		
Stoßfänger und seitliche Anbauteile in Wagenfarbe lackiert	X	X
Kühlergrilldesign mit Chromelementen (Mercedes-Benz), Kühlergrill mit Carthago Schriftzug (Fiat)	X	X
T-Haube in GFK	X	X
Fahrerhaustüren mit Zentralverriegelung und elektrisch bedienbaren Fenstern auf Fahrer- und Beifahrerseite	X	X
Fahrer- und Beifahrerkomfortsitze in Wohnraumstoff, drehbar, gepolsterten Armlehnen (Fiat)	X	X
Fahrer- und Beifahrerkomfortsitze Aguti in Wohnraumstoff, drehbar, gepolsterten Armlehnen (Mercedes-Benz)	X	X
Außenspiegel elektrisch verstell- und beheizbar	X	X
Rundumlaufende Dachstauschränke über Fahrerhaus	X	X
Trennvorhang zum Wohnraum	X	X
 Doppelboden-Keller		
Nutzhöhe bis zu 55,5 cm	X	X
Beheizter und beleuchteter Durchladestauraum	X	X
Außenzugang über mehrere große Klappen	X	X
Innenzugang über L-Wohnsitzgruppe mit Patentbeschlag, aufklappbare Seitensitzbank sowie über große Wohnraumbodenklappe im Eingangs- und Küchenbereich	X	X
Zentraler Durchladerraum (Innenhöhe 22 cm) mit abgesenktem Stauraumkeller (Nutzhöhe 46 cm)	X	X

	light-weight 3.5t	comfort 4.2t
 Große Rollergarage		
Rollergarage belastbar bis 350 kg	X	X
Große Garagentür auf Beifahrerseite, zusätzliche Tür auf Fahrerseite	X	X
Garagenboden mit GFK auf Ober- und Unterseite, Antirutschbelag	X	X
Rundum frostsicher isoliert und beheizt	X	X
Verzurrsystem über Aluminium-Tragholm inklusive acht Verzurrösen	X	X
 Interieurdesign		
Stilwelt casablanca 2: Möbeldekor Edelkirsche mit großen Dachschrankfronten in Bicolor-Optik mit Hochglanz-Elfenbein kombiniert mit modernen Kontrasten in anthracite black (143 KB-LE, 145 RB-LE, 147 RB-LE, 148 RB-QB)	X	X
Stilwelt casablanca 1: Möbeldekor Edelkirsche mit Dachschrankfronten in Hochglanz-Elfenbein (nur 148 KB-LE H)	-	X
 Wohnraum		
Wand- und Dachinnenseite mit Mikrofaser-Klimawandbelag	X	X
L-Wohnsitzgruppe mit Seitensitzbank	X	X
Wohnraumfenster oberhalb Seitensitzbank Beifahrerseite (148 KB-LE H)	X	X
360°-Wohnraumtisch, über Fußpedal drehbar und zweifach verschiebbar	X	X
Ausdrehbarer Schuhschrank mit Aufnahmesystem im Sitzbanksockel inklusive LED-Akzentlicht	X	X
Sitzpolster mit Mehrlagen-Premiumschaumkern und Rückenstützfunktion	X	X
Doppelverbindungstechnik „Durafix“: Möbelteile verschraubt und verzapft	X	X
Klappenschließer mit Softdämpfung	X	X
Gardinensystem inklusive Dekogardine abnehmbar	X	X
 Küche		
Küchentresen als optische Raumteilung und zusätzliche Arbeitsfläche (nicht Modell 143 KB-LE)	X	X
Küchenarbeitsoberfläche in kratzfestem Schieferdekor	X	X
Arbeitsfläche unterleuchtet mit LED-Lichtband	X	X
Küchenzeile mit Besteckauszug	X	X
Küchenauszüge rollengelagert „easy glide“ mit Soft-Close-Einzug	X	X
Separater Abfallbehälter in getrenntem Hygienebereich	X	X
3-Flammen-Herd mit geteilter Glasabdeckung (Modelle 143 KB-LE einteilig) mit robustem, emalliertem Drahtrost und Edelstahlboden	X	-
3-Flammen-Herd mit geteilter Glasabdeckung (Modelle 143 KB-LE einteilig) mit robustem Gussrost und Glasboden	-	X
Edelstahl-Rundspüle in Arbeitsoberfläche eingelassen, mit multifunktionaler Spülenabdeckung inklusive Wandaufnahme zur Arbeitsflächenerweiterung	X	X
Wasserarmatur in Metallausführung mit praktischer Topfhöhe	X	X
Küchenrückwand in Dekoglas Creme	X	X
Großer Kühlschrank mit beidseitiger Türöffnung (Modelle 143 KB-LE, 145 RB-LE, 147 RB-LE K, 148 RB-QB K: Slimtower), separatem Gefrierfach, automatischer Energiequellensuche 12 V / 230 V / Gasbetrieb	X	X
Dachluke Mini-Heki	X	X
 Bad Umkleidezimmer		
Umkleidezimmer & Raumentrennung		
Umkleidezimmer mit verschließbarer Waschaum- bzw. Raumbadtür zum Wohnraum (nicht Modell 148 KB-LE H)	X	X
Massive Holz-Schiebetür vor dem Schlafzimmer (Modelle 145 RB-LE, 147 RB-LE)	-	X
Ausziehbare Fernsehwand und Raumteiler vor dem Schlafzimmer (Modell 148 RB-QB)	-	X
Raumhoher Kleiderschrank mit zwei Kleiderstangen und einem Regalboden im Umkleidezimmer integriert (Modell 147 RB-LE)	X	X
Kombibad mit separierbarer Runddusche (Modell 143 KB-LE)		
Handtuchstange über Runddusche	X	X
Handbrause höhenverstellbar an Chromstange	X	X
Dachluke Mini-Heki	X	X
Waschtischunterschrank mit Toilettenpapierhalter, Spiegelstauschrank	X	X

	light-weight 3.5t	comfort 4.2t
Raumbad mit separatem Duschaum (Modelle 145 RB-LE, 147 RB-LE, 148 RB-LE)		
Ebener Duscheinstieg „one level“	X	X
Handtuchstange über Runddusche	X	X
Duscheinlage in Wohnraumbodendesign, herausnehmbar zum Duschen	X	X
Handbrause höhenverstellbar an Chromstange	X	X
Dachhaube im Duschaum	X	X
Dachluke Mini-Heki Waschaum	X	X
Waschtischunterschrank mit Toilettenpapierhalter, Aufsatzwaschbecken und Spiegel (Grundrisse 145 RB-LE, 147 RB-LE, 148 RB-LE)	X	-
Waschtischunterschrank mit Toilettenpapierhalter, Aufsatzwaschbecken, Spiegelstauschrank und Spiegel mit indirekter LED-Beleuchtung (Grundrisse 145 RB-LE, 147 RB-LE, 148 RB-LE)	-	X
Schlafen		
Festbetten im Heck		
Zweiteiliger, beheizter und unterlüfteter Lattenrost	X	X
7-Zonen-Qualitäts-Kaltschaummatratze	X	X
Dachluke Mini-Heki	X	X
Längseinzelbetten / Queensbett: Aufstellbares Kopfteil	X	X
Queensbett beidseitig verschiebbar mit Lesefunktion (Modell 148 RB-QB)	X	X
Längseinzelbetten		
Einstiegstreppe starr	X	-
Einstiegstreppe ausziehbar inklusive Liegeflächenerweiterung	-	X
Kleiderschränke unter den Betten abgesenkt in den Doppelboden-Keller, mit Liftfunktion und geteilter Matratze	X	X
Rundumlaufende Dachstauschränke	X	X
Bordtechnik		
Wasser		
Frisch- und Abwassertank im beheizten Doppelboden-Keller, Reinigungsöffnung über Wohnraumbodenklappe bzw. Rollergarage (modellabhängig)	X	X
Wasserablasszentrale im zentralen Doppelboden-Keller	X	X
Wartungsarmes Druckwasserpumpensystem	X	X
Gas		
Außenliegender, niedrig positionierter Gasflaschenkasten, Außenklappe mit separatem Aufsteller (modellabhängig)	X	X
Gasflaschenkasten im Heckbereich durch separate Gaskastentür zugänglich (Modell 143 KB-LE)	X	X
Aufnahme 2 x 11 kg Gasflaschen	X	X
Gasabsperrhähne im Küchenbereich	X	X
Elektrik		
Elektrozentrale in Rollergarage inklusive Ladegerät, Sicherungen, FI-Schutzautomat, Ladeautomatik 16 A mit Abschaltautomatik bei Unterspannung	X	X
Batteriezentrale beheizt, 1 x 80 Ah Gel-Batterie, im Doppelboden, Zugang durch Doppelbodenstauraum Fahrerseite, Stromhauptschalter	X	X
Digitales Bedienpanel Truma CP+ für Warmluftheizung, hinter Technikblende über Eingangstür	X	X
230 V Steckdose im Eingangsbereich, Küche, Bad, Rollergarage	X	X
12 V Steckdose im Fahrerhaus (Fiat)	X	X
USB Steckdose im Fahrerhaus (Fiat: 3x, Mercedes-Benz: 1x)	X	X
Innovatives Lichtkonzept		
Deckenbaldachine mit zusätzlichen LED-Lichtspots und indirekter LED-Beleuchtung	X	X
LED-Akzentlicht im Küchenbereich / Sitzbanksockel (Modell 143 KB-LE nur Sitzbanksockel)	X	X
Arbeitslicht und Ambientebeleuchtung separat schaltbar	X	X
Anschlussvorbereitung für 24" / 32" LED-Flachbildschirm (nicht GR 145 RB LE, 147 RB-LE, 148 RB-QB)	X	X
Heiztechnik		
Warmluftauslässe im Wohnraum, Doppelboden-Keller, Rollergarage und Aufbauüreinstieg	X	X
Fußbodenheizungseffekt durch beheizten Klimaspeicher-Doppelboden-Keller	X	X

Bei der Baureihe C1-tourer wird in zwei Gewichts- und Ausstattungsvarianten unterschieden. Für Sie als Kunde bietet diese Unterscheidung eine klare Ausrichtung, welche Modelle Ihren Anforderungen entsprechen.



Wer Wert auf ein leichtes Fahrzeug legt, welches den Anforderungen in der 3,5-t-Klasse entspricht und mit dem EU-Führerschein der Klasse B gefahren werden darf, für den sind die **lightweight 3.5 t Modelle** die richtige Wahl. Diese vereinen innovativen Leichtbau mit der Carthago Premium-DNA.



Wer nicht auf die 3,5 t-Gewichtsgrenze angewiesen ist und in Sachen Komfort auf nichts verzichten möchte, liegt bei unseren **comfort 4.2 t Modellen** genau richtig. Enorme Zuladungsreserven und maximaler Wohnkomfort lassen bei diesen Modellen keine Wünsche offen.

Um die Entscheidung nach dem richtigen Modell so einfach wie möglich zu halten, finden Sie hier die Ausstattungsunterschiede der lightweight 3.5 t und comfort 4.2 t Modelle.

lightweight 3.5 t	comfort 4.2 t	Option bei lightweight 3.5 t
Basisfahrzeug Fiat Ducato		
Fiat Ducato mit technisch zul. Gesamtmasse von 3.500 kg mit AL-KO Tiefrahmen Carthago spezial light	Fiat Ducato mit technisch zul. Gesamtmasse von 4.250 kg mit AL-KO Tiefrahmen Carthago spezial	
Serienmäßig 60 l Kraftstofftank	Serienmäßig 60 l Kraftstofftank, 90 l Kraftstofftank in Basis-Plus-Paket erhältlich	○
Basisfahrzeug Mercedes-Benz Sprinter		
Mercedes-Benz Sprinter mit technisch zul. Gesamtmasse von 3.500 kg mit AL-KO Tiefrahmen Carthago spezial light	Mercedes-Benz Sprinter mit technisch zul. Gesamtmasse von 4.200 kg mit AL-KO Tiefrahmen Carthago spezial	
Serienmäßig 65 l Kraftstofftank	Serienmäßig 65 l Kraftstofftank, 92 l Kraftstofftank in Basis-Plus-Paket erhältlich	○
Karosserie		
Doppelboden-Außenzugang über Stauraumklappe vor der XL-Aufbautür (modellabhängig)	Doppelboden-Außenzugang über Stauraumklappe vor- und zusätzliches, abgesenktes Außenstaufach hinter der XL-Aufbautür (modellabhängig)	○
Doppelboden		
Riesiger Doppelboden-Keller im Eingangsbereich mit zusätzlicher Stauraumabsenkung aus robustem und widerstandsfähigem Leichtbaumaterial	Riesiger Doppelboden-Keller im Eingangsbereich mit zusätzlicher Stauraumabsenkung aus hochwertigem RTM-Sandwichmaterial und widerstandsfähigem GFK-Bodenbelag*	
Waschraum		
Großzügiger Waschraum mit modernem Aufsatzwaschbecken, großem Wandspiegel und zusätzlichem Stauschrank (nur Modell 145 RB-LE)	Großzügiger Waschraum mit extragroßem, rundumlaufenden Spiegelschrank und großem, eingelassenem Waschbecken	
Waschtischunterschrank inkl. Toilettenpapierhalter	Waschtischunterschrank inkl. Toilettenpapierhalter und Schmutzwäschekorb*	
Küche		
3-Flammen-Herd mit einteiliger bzw. zweiteiliger Glasabdeckung (modellabhängig), emailliertem Drahtrost und Edelstahlboden**	3-Flammen-Herd mit einteiliger bzw. zweiteiliger Glasabdeckung (modellabhängig), Gussrost und Glasboden**	
Multifunktionale Spülenabdeckung inkl. Wandaufnahme zur Arbeitsflächenerweiterung	Multifunktionale Spülenabdeckung inklusive Wandaufnahme zur Arbeitsflächenerweiterung und Schneidebrettfunktion	●
Schlafbereich inkl. Kleiderschränke		
Komfortable Einstiegstreppe für Längseinzelbetten	Ausziehbare Einstiegstreppe inklusive Liegeflächenerweiterung mit Zusatzpolster für Längseinzelbetten	●
Kleiderschränke unter Längseinzelbetten in den Doppelboden-Keller abgesenkt, mit Liftfunktion und geteilter Matratze	Kleiderschränke inkl. Regalboden unter Längseinzelbetten in den Doppelboden-Keller abgesenkt, mit Liftfunktion und geteilter Matratze	●
Technik		
Lithium-Ionen-Batterie 90 Ah inkl. Batteriecomputer in Basis-Plus Paket enthalten	Gel Batterie 80 Ah in Serie	

* Schmutzwäschekorb nur bei Raumbad-Grundrissen erhältlich

** Glasabdeckung bei Winkelküchen zweiteilig, bei Seitenküchen einteilig

○ = Sonderausstattung ● = im Paket enthalten



Alle Modelle mit Automatikgetriebe in Serie



Bitte lesen Sie sich die rechtlichen Hinweise zu gewichtsbezogenen Angaben auf den Seiten 3-6 vor Vertragsabschluss aufmerksam durch!



Alternativ können Sie den QR-Code abschnappen und erhalten ebenfalls alle wichtigen Hinweise rund um das Thema Gewicht!



	T 143 KB-LE			
	lightweight 3.5 t		comfort 4.2 t	
	Fiat Ducato	Mercedes-Benz Sprinter	Fiat Ducato	Mercedes-Benz Sprinter
Getriebe	8G-Wandlerautomatik	Automatikgetriebe 9G-TRONIC	8G-Wandlerautomatik	Automatikgetriebe 9G-TRONIC
Serienfahrgestell	AL-KO Tiefrahmen 35 spezial light	AL-KO Tiefrahmen spezial light 315 CDI	AL-KO Tiefrahmen heavy	AL-KO Tiefrahmen 415 CDI
Basismotorisierung	Diesel 2,2 l (140 PS / 103 kW)	Diesel 2,0 l (150 PS / 110 kW)	Diesel 2,2 l (180PS / 132 kW)	Diesel 2,0 l (150 PS / 110 kW)
Länge / Breite / Höhe ^{1) 2) 3)} (mm)	6.900 / 2.270 / 2.920	7.060 / 2.270 / 2.950	6.900 / 2.270 / 2.920	7.060 / 2.270 / 2.950
Radstand (mm)	3.800	3.900	3.800	3.900
Doppelbodenhöhe / Doppelboden-Kellerstauraum (mm)	220 / 460	220 / 460	220 / 460	220 / 460
Stehhöhe im Wohnraum (mm)	1.980	1.980	1.980	1.980
Heckgarage Innenhöhe (mm)	1.200	1.200	1.200	1.200
Türbreite / -höhe Heckgarage Beifahrerseite (mm)	1.050 x 1.140	1.050 x 1.140	1.050 x 1.140	1.050 x 1.140
Türbreite / -höhe Heckgarage Fahrerseite (mm)	850 x 1.140	850 x 1.140	850 x 1.140	850 x 1.140
Techn. zul. Gesamtmasse ⁹⁾ (kg)	3.500	3.500	4.250 / 4.500*	4.200 / 4.500*
Masse in fahrbereitem Zustand ⁶⁾ (kg)	2.943 (2.796 - 3.090)	2.896 (2.751 - 3.041)	2.983 (2.834 - 3.132)	2.936 (2.789 - 3.083)
Herstellerseitig festgelegte Masse für Zusatzausrüstung in Serie ⁷⁾ (kg)	190	236	899	895
Anhängelast max. ¹⁰⁾ (kg)	2.000	2.000	1.800	2.000
Max. Anzahl Sitzplätze im Fahrbetrieb mit 3-Punkt- Gurt Serie / Option ⁵⁾	4	4	4	4
Schlafplätze Serie / Option	2 / 3	2 / 3	2 / 3	2 / 3
Maße Heckbett (mm)	2.000 / 1.900 x 850	2.000 / 1.900 x 850	2.000 / 1.900 x 850	2.000 / 1.900 x 850
Maße optionales Zentralhubbett (mm)	-	-	-	-
Maße Bettumbau Sitzgruppe** (mm)	2.030 x 1.105 / 650	2.030 x 1.105 / 650	2.030 x 1.105 / 650	2.030 x 1.105 / 650
Kühlschrank Volumen / davon Frosterfach (l)	133 / 12	133 / 12	133 / 12	133 / 12
Heizungssystem	Truma Combi 6	Truma Combi 6	Truma Combi 6	Truma Combi 6
Frischwasservolumen ⁵²⁾ (l)	150	150	150	150
Abwasservolumen (l)	140	140	140	140
Batteriekapazität (Ah)	80	80	80	80
Steckdosen 230 V / 12 V / USB	4 / 1 / 2	4 / 0 / 1	4 / 1 / 2	4 / 0 / 1
Artikel-Nr.	111120	111520	111121	111521
Listenpreis inkl. 19% MwSt. (€) ab Werk inkl. Zulassungsunterlagen	98.290	104.630	107.010	108.580

* Option Auflastung

** i.V.m. Sonderausstattung

²⁾ Die Fahrzeug-Gesamtbreite entspricht dem Maß von Außenwand zu Außenwand gemessen (Radläufe seitlich bei Fiat Ducato / Mercedes-Benz Sprinter ca. : + 70 mm)



Alle Modelle mit Automatikgetriebe in Serie



Bitte lesen Sie sich die rechtlichen Hinweise zu gewichtsbezogenen Angaben auf den Seiten 3-6 vor Vertragsabschluss aufmerksam durch!



Alternativ können Sie den QR-Code abschnappen und erhalten ebenfalls alle wichtigen Hinweise rund um das Thema Gewicht!



	T 145 RB-LE			
	lightweight 3.5 t		comfort 4.2 t	
	Fiat Ducato	Mercedes-Benz Sprinter	Fiat Ducato	Mercedes-Benz Sprinter
Getriebe	8G-Wandlerautomatik	Automatikgetriebe 9G-TRONIC	8G-Wandlerautomatik	Automatikgetriebe 9G-TRONIC
Serienfahrgestell	AL-KO Tiefrahmen 35 spezial light	AL-KO Tiefrahmen spezial light 315 CDI	AL-KO Tiefrahmen heavy	AL-KO Tiefrahmen 415 CDI
Basismotorisierung	Diesel 2,2 l (140 PS / 103 kW)	Diesel 2,0 l (150 PS / 110 kW)	Diesel 2,2 l (180PS / 132 kW)	Diesel 2,0 l (150 PS / 110 kW)
Länge / Breite / Höhe ^{1) 2) 3)} (mm)	6.990 / 2.270 / 2.920	7.160 / 2.270 / 2.950	6.990 / 2.270 / 2.920	7.160 / 2.270 / 2.950
Radstand (mm)	3.800	3.900	3.800	3.900
Doppelbodenhöhe / Doppelboden-Kellerstauraum (mm)	220 / 460	220 / 460	220 / 460	220 / 460
Stehhöhe im Wohnraum (mm)	1.980	1.980	1.980	1.980
Heckgarage Innenhöhe (mm)	1.200	1.200	1.200	1.200
Türbreite / -höhe Heckgarage Beifahrerseite (mm)	1.050 x 1.140	1.050 x 1.140	1.050 x 1.140	1.050 x 1.140
Türbreite / -höhe Heckgarage Fahrerseite (mm)	1.050 x 1.140	1.050 x 1.140	1.050 x 1.140	1.050 x 1.140
Techn. zul. Gesamtmasse ⁹⁾ (kg)	3.500	3.500	4.250 / 4.500*	4.200 / 4.500*
Masse in fahrbereitem Zustand ⁶⁾ (kg)	2.943 (2.796 - 3.090)	2.896 (2.751 - 3.041)	3.003 (2.853 - 3.153)	2.956 (2.808 - 3.104)
Herstellerseitig festgelegte Masse für Zusatzausrüstung in Serie ⁷⁾ (kg)	189	235	878	874
Anhängelast max. ¹⁰⁾ (kg)	2.000	2.000	1.800	2.000
Max. Anzahl Sitzplätze im Fahrbetrieb mit 3-Punkt- Gurt Serie / Option ⁵⁾	4	4	4	4
Schlafplätze Serie / Option	2 / 4	2 / 4	2 / 4	2 / 4
Maße Heckbett (mm)	1.900 / 2.000 x 850	1.900 / 2.000 x 850	1.900 / 2.000 x 850	1.900 / 2.000 x 850
Maße optionales Zentralhubbett (mm)	1.710 x 1.000	1.710 x 1.000	1.710 x 1.000	1.710 x 1.000
Maße Bettumbau Sitzgruppe** (mm)	2.030 x 1.105 / 650	2.030 x 1.105 / 650	2.030 x 1.105 / 650	2.030 x 1.105 / 650
Kühlschrank Volumen / davon Frosterfach (l)	133 / 12	133 / 12	133 / 12	133 / 12
Heizungssystem	Truma Combi 6	Truma Combi 6	Truma Combi 6	Truma Combi 6
Frischwasservolumen ⁵²⁾ (l)	150	150	150	150
Abwasservolumen (l)	140	140	140	140
Batteriekapazität (Ah)	80	80	80	80
Steckdosen 230 V / 12 V / USB	4 / 1 / 2	4 / 0 / 1	4 / 1 / 2	4 / 0 / 1
Artikel-Nr.	111140	111540	111141	111541
Listenpreis inkl. 19% MwSt. (€) ab Werk inkl. Zulassungsunterlagen	104.200	110.540	112.920	114.490

* Option Auflastung

** i.V.m. Sonderausstattung

*** Stehhöhe unter Zentralhubbett

²⁾ Die Fahrzeug-Gesamtbreite entspricht dem Maß von Außenwand zu Außenwand gemessen (Radläufe seitlich bei Fiat Ducato / Mercedes-Benz Sprinter ca. : + 70 mm)



Alle Modelle mit Automatikgetriebe in Serie



Bitte lesen Sie sich die rechtlichen Hinweise zu gewichtsbezogenen Angaben auf den Seiten 3-6 vor Vertragsabschluss aufmerksam durch!



Alternativ können Sie den QR-Code abschnappen und erhalten ebenfalls alle wichtigen Hinweise rund um das Thema Gewicht!



	T 147 RB-LE „K“			
	lightweight 3.5 t		comfort 4.2 t	
	Fiat Ducato	Mercedes-Benz Sprinter	Fiat Ducato	Mercedes-Benz Sprinter
Getriebe	8G-Wandlerautomatik	Automatikgetriebe 9G-TRONIC	8G-Wandlerautomatik	Automatikgetriebe 9G-TRONIC
Serienfahrgestell	AL-KO Tiefrahmen 35 spezial light	AL-KO Tiefrahmen spezial light 315 CDI	AL-KO Tiefrahmen heavy	AL-KO Tiefrahmen 415 CDI
Basismotorisierung	Diesel 2,2 l (140 PS / 103 kW)	Diesel 2,0 l (150 PS / 110 kW)	Diesel 2,2 l (180PS / 132 kW)	Diesel 2,0 l (150 PS / 110 kW)
Länge / Breite / Höhe ^{1) 2) 3)} (mm)	7.105 / 2.270 / 2.920	7.275 / 2.270 / 2.950	7.105 / 2.270 / 2.920	7.275 / 2.270 / 2.950
Radstand (mm)	4.035	4.135	4.035	4.135
Doppelbodenhöhe / Doppelboden-Kellerstauraum (mm)	220 / 460	220 / 460	220 / 460	220 / 460
Stehhöhe im Wohnraum (mm)	1.980	1.980	1.980	1.980
Heckgarage Innenhöhe (mm)	1.200	1.200	1.200	1.200
Türbreite / -höhe Heckgarage Beifahrerseite (mm)	1.050 x 1.140	1.050 x 1.140	1.050 x 1.140	1.050 x 1.140
Türbreite / -höhe Heckgarage Fahrerseite (mm)	1.050 x 1.140	1.050 x 1.140	1.050 x 1.140	1.050 x 1.140
Techn. zul. Gesamtmasse ⁹⁾ (kg)	3.500	3.500	4.250 / 4.500*	4.200 / 4.500*
Masse in fahrbereitem Zustand ⁶⁾ (kg)	2.943 (2.796 - 3.090)	2.896 (2.751 - 3.041)	3.003 (2.853 - 3.153)	2.956 (2.808 - 3.104)
Herstellerseitig festgelegte Masse für Zusatzausrüstung in Serie ⁷⁾ (kg)	188	233	877	873
Anhängelast max. ¹⁰⁾ (kg)	2.000	2.000	1.800	2.000
Max. Anzahl Sitzplätze im Fahrbetrieb mit 3-Punkt- Gurt Serie / Option ⁵⁾	4	4	4	4
Schlafplätze Serie / Option	2 / 4	2 / 4	2 / 4	2 / 4
Maße Heckbett (mm)	2.000 / 1.900 x 850	2.000 / 1.900 x 850	2.000 / 1.900 x 850	2.000 / 1.900 x 850
Maße optionales Zentralhubbett (mm)	1.710 x 1.000	1.710 x 1.000	1.710 x 1.000	1.710 x 1.000
Maße Bettumbau Sitzgruppe** (mm)	2.030 x 1.105 / 650	2.030 x 1.105 / 650	2.030 x 1.105 / 650	2.030 x 1.105 / 650
Kühlschrank Volumen / davon Frosterfach (l)	133 / 12	133 / 12	133 / 12	133 / 12
Heizungssystem	Truma Combi 6	Truma Combi 6	Truma Combi 6	Truma Combi 6
Frischwasservolumen ⁵²⁾ (l)	150	150	150	150
Abwasservolumen (l)	140	140	140	140
Batteriekapazität (Ah)	80	80	80	80
Steckdosen 230 V / 12 V / USB	4 / 1 / 2	4 / 0 / 1	4 / 1 / 2	4 / 0 / 1
Artikel-Nr.	111710	111730	111715	111735
Listenpreis inkl. 19% MwSt. (€) ab Werk inkl. Zulassungsunterlagen	104.450	110.790	113.170	114.740

* Option Auflastung

** i.V.m. Sonderausstattung

²⁾ Die Fahrzeug-Gesamtbreite entspricht dem Maß von Außenwand zu Außenwand gemessen (Radläufe seitlich bei Fiat Ducato / Mercedes-Benz Sprinter ca. : + 70 mm)



Alle Modelle mit Automatikgetriebe in Serie



Bitte lesen Sie sich die rechtlichen Hinweise zu gewichtsbezogenen Angaben auf den Seiten 3-6 vor Vertragsabschluss aufmerksam durch!



Alternativ können Sie den QR-Code abschnappen und erhalten ebenfalls alle wichtigen Hinweise rund um das Thema Gewicht!



	T 148 RB-QB „K“			
	lightweight 3.5 t		comfort 4.2 t	
	Fiat Ducato	Mercedes-Benz Sprinter	Fiat Ducato	Mercedes-Benz Sprinter
Getriebe	8G-Wandlerautomatik	Automatikgetriebe 9G-TRONIC	8G-Wandlerautomatik	Automatikgetriebe 9G-TRONIC
Serienfahrgestell	AL-KO Tiefrahmen 35 spezial light	AL-KO Tiefrahmen spezial light 315 CDI	AL-KO Tiefrahmen heavy	AL-KO Tiefrahmen 415 CDI
Basismotorisierung	Diesel 2,2 l (140 PS / 103 kW)	Diesel 2,0 l (150 PS / 110 kW)	Diesel 2,2 l (180PS / 132 kW)	Diesel 2,0 l (150 PS / 110 kW)
Länge / Breite / Höhe ^{1) 2) 3)} (mm)	7.180 / 2.270 / 2.920	7.350 / 2.270 / 2.950	7.180 / 2.270 / 2.920	7.350 / 2.270 / 2.950
Radstand (mm)	4.035	4.135	4.035	4.135
Doppelbodenhöhe / Doppelboden-Kellerstauraum (mm)	220 / 460	220 / 460	220 / 460	220 / 460
Stehhöhe im Wohnraum (mm)	1.980	1.980	1.980	1.980
Heckgarage Innenhöhe (mm)	1.120 / 1.240***	1.120 / 1.240***	1.120 / 1.240***	1.120 / 1.240***
Türbreite / -höhe Heckgarage Beifahrerseite (mm)	1.050 x 1.100	1.050 x 1.100	1.050 x 1.100	1.050 x 1.100
Türbreite / -höhe Heckgarage Fahrerseite (mm)	1.050 x 1.100	1.050 x 1.100	1.050 x 1.100	1.050 x 1.100
Techn. zul. Gesamtmasse ⁹⁾ (kg)	3.500	3.500	4.250 / 4.500*	4.200 / 4.500*
Masse in fahrbereitem Zustand ⁶⁾ (kg)	2.953 (2.805 - 3.101)	2.906 (2.761 - 3.051)	3.013 (2.862 - 3.164)	2.966 (2.818 - 3.114)
Herstellerseitig festgelegte Masse für Zusatzausrüstung in Serie ⁷⁾ (kg)	177	223	866	862
Anhängelast max. ¹⁰⁾ (kg)	2.000	2.000	1.800	2.000
Max. Anzahl Sitzplätze im Fahrbetrieb mit 3-Punkt- Gurt Serie / Option ⁵⁾	4	4	4	4
Schlafplätze Serie / Option	2 / 4	2 / 4	2 / 4	2 / 4
Maße Heckbett (mm)	1.900 x 1.450	1.900 x 1.450	1.900 x 1.450	1.900 x 1.450
Maße optionales Zentralhubbett (mm)	1.710 x 1.000	1.710 x 1.000	1.710 x 1.000	1.710 x 1.000
Maße Bettumbau Sitzgruppe** (mm)	2.030 x 1.105 / 650	2.030 x 1.105 / 650	2.030 x 1.105 / 650	2.030 x 1.105 / 650
Kühlschrank Volumen / davon Frosterfach (l)	133 / 12	133 / 12	133 / 12	133 / 12
Heizungssystem	Truma Combi 6	Truma Combi 6	Truma Combi 6	Truma Combi 6
Frischwasservolumen ⁵²⁾ (l)	150	150	150	150
Abwasservolumen (l)	140	140	140	140
Batteriekapazität (Ah)	80	80	80	80
Steckdosen 230 V / 12 V / USB	4 / 1 / 2	4 / 0 / 1	4 / 1 / 2	4 / 0 / 1
Artikel-Nr.	111720	111740	111725	111745
Listenpreis inkl. 19% MwSt. (€) ab Werk inkl. Zulassungsunterlagen	105.200	111.540	113.920	115.490

* Option Auflastung

** i.V.m. Sonderausstattung

*** Option Pedelec-Rollgarage

²⁾ Die Fahrzeug-Gesamtbreite entspricht dem Maß von Außenwand zu Außenwand gemessen (Radläufe seitlich bei Fiat Ducato / Mercedes-Benz Sprinter ca. : + 70 mm)



Alle Modelle mit Automatikgetriebe in Serie



Bitte lesen Sie sich die rechtlichen Hinweise zu gewichtsbezogenen Angaben auf den Seiten 3-6 vor Vertragsabschluss aufmerksam durch!



Alternativ können Sie den QR-Code abschnappen und erhalten ebenfalls alle wichtigen Hinweise rund um das Thema Gewicht!

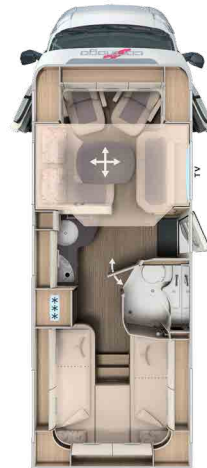

	T 148 KB-LE H comfort 4.2 t	
	Fiat Ducato	Mercedes-Benz Sprinter
Getriebe	8G-Wandlerautomatik	Automatikgetriebe 9G-TRONIC
Serienfahrgestell	AL-KO Tiefrahmen heavy	AL-KO Tiefrahmen 415 CDI
Basismotorisierung	Diesel 2,2 l (180PS / 132 kW)	Diesel 2,0 l (150 PS / 110 kW)
Länge / Breite / Höhe ^{1) 2) 3)} (mm)	7.460 / 2.270 / 2.920	7.620 / 2.270 / 2.950
Radstand (mm)	4.143	4.243
Doppelbodenhöhe / Doppelboden-Kellerstauraum (mm)	220 / 460	220 / 460
Stehhöhe im Wohnraum (mm)	1.980 / 1.840**	1.980 / 1.840***
Heckgarage Innenhöhe (mm)	1.200	1.200
Türbreite / -höhe Heckgarage Beifahrerseite (mm)	1.050 x 1.140	1.050 x 1.140
Türbreite / -höhe Heckgarage Fahrerseite (mm)	1.050 x 1.140	1.050 x 1.140
Techn. zul. Gesamtmasse ⁹⁾ (kg)	4.250 / 4.500*	4.200 / 4.500*
Masse in fahrbereitem Zustand ⁶⁾ (kg)	3.153 (2.995 - 3.311)	3.106 (2.951 - 3.261)
Herstellerseitig festgelegte Masse für Zusatzausrüstung in Serie ⁷⁾ (kg)	721	717
Anhängelast max. ¹⁰⁾ (kg)	1.800	2.000
Max. Anzahl Sitzplätze im Fahrbetrieb mit 3-Punkt- Gurt Serie / Option ⁵⁾	4	4
Schlafplätze Serie / Option	2 / 4	2 / 4
Maße Heckbett (mm)	2.000 / 1.900 x 850	2.000 / 1.900 x 850
Maße optionales Zentralhubbett (mm)	1.890 x 1.100	1.890 x 1.100
Maße Bettumbau Sitzgruppe** (mm)	2.030 x 1.125 / 670	2.030 x 1.125 / 670
Kühlschrank Volumen / davon Frosterfach (l)	153 / 29	153 / 29
Heizungssystem	Truma Combi 6	Truma Combi 6
Frischwasservolumen ⁵²⁾ (l)	150	150
Abwasservolumen (l)	140	140
Batteriekapazität (Ah)	80	80
Steckdosen 230 V / 12 V / USB	4 / 1 / 2	4 / 0 / 1
Artikel-Nr.	111160	111560
Listenpreis inkl. 19% MwSt. (€) ab Werk inkl. Zulassungsunterlagen	109.430	111.000

* Option Auflastung

** i.V.m. Sonderausstattung

*** Stehhöhe unter Zentralhubbett

²⁾ Die Fahrzeug-Gesamtbreite entspricht dem Maß von Außenwand zu Außenwand gemessen (Radläufe seitlich bei Fiat Ducato / Mercedes-Benz Sprinter ca. : + 70 mm)

Art. Nr.		216041	216038	216046	216039
Basis-Plus-Paket	Gewicht	lightweight 3.5t		comfort 4.2t	
		Fiat	Mercedes	Fiat	Mercedes
		EUR	EUR	EUR	EUR
Chassis-Optionen					
Radzierblenden		-	80	-	80
Carthago Radzierblenden		80	-	80	-
Skid-Plate schwarz		90	-	90	-
Nebelscheinwerfer mit Abbiegelicht		250	-	250	-
Scheinwerferrahmen in schwarz		60	-	60	-
Halbautomatische Klimaanlage Tempmatic ³³⁾		-	3.040	-	3.040
Tempomat		Serie	540	Serie	540
Ladebooster ⁴⁷⁾		210	210	210	210
Vorderachse mit erhöhter Traglast		-	490	-	490
Kraftstofftank 92 Liter		-	-	-	480
Kraftstofftank 90 Liter		-	-	120	-
Lederlenkrad mit Option Multifunktionstasten (bei Schaltgetriebe inkl. Schalthebel in Leder)		-	450	-	450
Kombiinstrument mit Farbdisplay		-	570	-	570
Regensensor		-	230	-	230
Elektrische Feststellbremse		-	570	-	570
Wärmedämmendes Glas mit Bandfilter an der Frontscheibe		-	340	-	340
Fahrerhausverdunklungssystem: Plisse an Front- und Seitenscheiben ⁵⁰⁾		740	740	740	740
Fahrerhauskomfortsitze mit Neigungs- und Höhenverstellung (vorn / hinten)		580	580	580	580
Radiovorbereitung mit Dachantenne mit DAB+, Lautsprecher (4x) ^{54) 88)}		450	450	450	450
Radio / Moniceiver Pioneer 6,8" inkl. DAB+ ⁸⁰⁾		650	-	650	-
MBUX 10,2" Multimedia inkl. Navigation und DAB+ ⁵¹⁾		-	4.490	-	4.490
Verkehrszeichenassistent		-	430	-	430
Aufbau-Optionen					
Dachluke Midi-Heki mit LED-Spots über L-Wohnsitzgruppe		690	690	690	690
Große Rollergaragentür auf der Fahrerseite		580	580	580	580
XL-Aufbautür „premium two 2.0“ (Breite 63 cm) mit Doppelverriegelung, Fenster- und Insektenschutzrollo		530	530	530	530
Lithium-Ionen-Batterie 90 Ah inkl. Batteriecomputer anstelle 80 Ah Gel-Batterie ¹⁰⁵⁾		890	890	-	-
SOG-Toilettenentlüftung ¹⁰⁷⁾		370	370	370	370
Abwasserschlauchset zur komfortablen Entsorgung		-	-	120	120
USB-Steckdose im Dachstauschrank über Heckbett		110	110	110	110
Vorbereitung Dachhaubenlüfter elektrisch		-	-	240	240
Vorbereitung Solaranlage		-	-	240	240
Vorbereitung Sat-Anlage		-	-	240	240
Vorbereitung Rückfahrkamera (Einzellinse)		-	-	240	240
Summe Einzelpositionen		6.280	16.380	6.590	17.050
Paketpreis		5.160	13.290	5.390	13.790
Ihre Ersparnis		1.120	3.090	1.200	3.260
Paketgewicht in kg		30	50,5	73,5	95,5
AUFPREIS Mediacenter Pioneer 9" inkl. Navigation, Reisemobil-Routenführung, DAB+ ¹⁹⁾	1	910	-	910	-
AUFPREIS Multimediasystem Fiat 10,1" inkl. Navigation, Reisemobil Routenführung und DAB+ *	1	1.450	-	1.450	-
AUFPREIS Lithium-Ionen-Batterie 150 Ah inkl. Batteriecomputer und sep. Touch-Display (ersetzt 90 Ah Lithium-Ionen-Batterie)	5	1.520	1.520	-	-

* nur i.V.m. Chassis-Plus Paket Fiat

Art. Nr.	216286	
Chassis-Plus-Paket Fiat	Gewicht	
	kg	EUR
Lenkrad und Schaltknauf in Textilleder		310
Armaturenbrettveredelung: Lüftungsgitter in chrom		240
16 Zoll Alufelgen Fiat für f40 heavy Chassis / f35 i.V.m. 8G-Wandlerautomatik		950
Multifunktionslenkrad (Radiofernbedienung über Steuertasten)		310
Klimaautomatik Fahrerhaus ³³⁾		540
Induktive Handyladeschale		340
Digitales Kombiinstrument mit Farbdisplay im Armaturenbrett ¹⁰⁴⁾		360
Summe Einzelpositionen	-7	3.050
Paketpreis		2.900
Ihre Ersparnis		150

Art. Nr.	216270	
Chassis-Plus-Paket Mercedes	Gewicht	
	kg	EUR
Motorvariante 170 PS / 125 kW, Euro VI E (nur i.V.m. Automatikgetriebe) ⁹⁹⁾		2.990
16 Zoll Alufelgen (schwarz) mit Ganzjahresbereifung ³²⁾		1.500
Vollautomatische Klimaanlage THERMOTRONIC		670
Summe Einzelpositionen	3	5.160
Paketpreis		4.770
Ihre Ersparnis		390

Art. Nr.	216502	
Vorbereitungs-Kit (nur für lightweight 3.5 t)*	Gewicht	
	kg	EUR
Vorbereitung Dachhaubenlüfter elektrisch		240
Vorbereitung Solaranlage		240
Vorbereitung Sat-Anlage		240
Vorbereitung Rückfahrkamera (Einzellinse)		240
Summe Einzelpositionen	4,5	960
Paketpreis		750
Ihre Ersparnis		210

Art. Nr.	212318	
Fahrassistenz-Paket Fiat (kamera- und radarbasiert)* ¹²¹⁾	Gewicht	
	kg	EUR
Aktiver Notbremsassistent mit Fußgänger- und Radfahrerererkennung		✓
Aktiver Spurhalteassistent		✓
Regen- und Lichtsensor		✓
Verkehrsschilderkennung		✓
Fernlichtassistent		✓
Intelligenter Geschwindigkeitsassistent		✓
Aufmerksamkeitsassistent		✓
Reifendrucksensoren		✓
Paketpreis	4	1.690

* Fahrassistenz-Paket nur i.V.m. Chassis-Plus-Paket Fiat

Art. Nr.	212325	
Fahrassistenz-Paket Mercedes-Benz* ⁵⁰⁾	Gewicht	
	kg	EUR
Aktiver Abstands-Assistent DISTRONIC		✓
Aktiver Spurhalteassistent		✓
Fernlichtassistent		✓
Reifendruckkontrollsystem		✓
Paketpreis	0	1.290

* Nur i.V.m. MBUX Multimedia 10,2" und Automatikgetriebe 9G-Tronic. Aktiver Bremsassistent und aktiver Aufmerksamkeitsassistent bereits in Serienausstattung enthalten

Art. Nr.		212029	212031	212028
Media-Paket	Gewicht	143 KB-LE	145 RB-LE 147 RB-LE „K“ 148 RB-QB „K“	148 KB-LE H
	kg	EUR	EUR	EUR
Rückfahrkamerasystem mit Einzellinse ^{100) 121)}		1.150	1.150	1.150
TV-Wandhalter 32", 180° drehbar im Eingangsbereich		-	710	-
TV-Auszugssystem 24" in Seitensitzbank ³⁶⁾		-	-	-
TV-Auszugssystem 32" in Seitensitzbank		-	-	710
TV-Auszugssystem 24" für TV-Schrank Wohnsitzgruppe		710	-	-
Smart-LED-TV 24" ³⁹⁾		1.460	-	-
Smart-LED-TV 32"		-	1.980	1.980
Summe Einzelpositionen		3.320	3.840	3.840
Paketpreis		2.290	2.790	2.790
Ihre Ersparnis		1.030	1.050	1.050
Paketgewicht in kg		16	13	10,5
AUFPREIS 143 LE: Design-TV-Schrank inkl. Smart-LED-TV 32" anstelle 24" ³⁹⁾	6,5	840	-	-
AUFPREIS Rückfahrkamera mit Doppellinse und Shutter anstelle Einzellinse ¹⁰⁰⁾	1	690	690	690
AUFPREIS Sat-Anlage Teleco Flatsat Classic 85 mit CI-Slot ^{12) 23)}	15	2.970	2.970	2.970

Art. Nr.			210741
Paket Küche / Kaffee	Gewicht		EUR
	kg		EUR
Spannungswandler 12 V auf 230 V, 2.000 Watt, Netzvorrangschaltung* ¹⁰³⁾			1.950
Kaffeekapselmaschine mit Anschluss-Set inkl. Auszugssystem			320
Summe Einzelpositionen	11		2.270
Paketpreis			1.930
Ihre Ersparnis			340

*Nur in Verbindung mit zweiter Aufbaubatterie (Gel) oder Lithium

Art. Nr.			810632
Wohn-Komfort-Paket (nur für lightweight 3.5 t)*	Gewicht		EUR
	kg		EUR
Lightweight-Einstiegsstreppe ausziehbar inklusive Liegeflächenerweiterung			✓
Multifunktionale Spülabdeckung inkl. Schneidebrett für zusätzliche Wandaufnahme zur Arbeitsflächenerweiterung			✓
Regal-Einlegeboden unter den Längseinzelbetten			✓
Paketpreis	6		650

* Bei Modellen comfort 4.2 t in Serie, nicht erhältlich bei GR 148 RB-QB „K“

Art. Nr.		210590	210586	210584
TV-Paket Schlafraum (nur comfort 4.2 t)	Gewicht	143 KB-LE 148 KB-LE H	145 RB-LE 147 RB-LE „K“	148 RB-QB „K“
	kg	EUR	EUR	EUR
TV-Schrank im Schlafraum mit TV-Auszugssystem ³⁶⁾		920	-	-
Smart-LED-TV 24" Schlafraum ^{23) 39)}		1.460	-	-
Smart-LED-TV 24" Schlafraum inkl. TV-Anschluss und schwenkbarem TV-Halter ^{23) 39)}		-	2.270	-
TV-Anschlussvorbereitung inkl. Kabel-Set im Baldachin und Abdeckblende ³⁶⁾		-	-	290
Smart-LED-TV 24" Schlafraum inkl. TV-Halter, Kontaktschalter ^{23) 39) 86)}		-	-	1.950
Summe Einzelpositionen		2.380	2.270	2.240
Paketpreis		1.640	1.550	1.550
Ihre Ersparnis		740	720	690
Paketgewicht in kg		12,5	8,5	6,5
AUFPREIS Sat-Anlage Teleco Flatsat Easy Skew Smart 90 / Twin LNB für zweiten TV ^{12) 23)}	30	3.150	3.150	3.150

Artikel-Nr.		€ inkl. 19 % MwSt.	kg										
				T 143 KB-LE lightweight 3.5t	T 143 KB-LE comfort 4.2t	T 145 RB-LE lightweight 3.5t	T 145 RB-LE comfort 4.2t	T 147 RB-LE „K“ lightweight 3.5 t	T 147 RB-LE „K“ comfort 4.2 t	T 148 RB-QB „K“ lightweight 3.5 t	T 148 RB-QB „K“ comfort 4.2 t	T 148 KB-LE H comfort 4.2t	
Fahrgestell Fiat Ducato													
310227	Motor 140 PS / 103 kW, Euro 6e-bis, f35 light, 8G-Wandlerautomatik ⁶⁷⁾ ⁶⁸⁾	Serie	-	X	-	X	-	X	-	X	-	-	
310071	Motor 180 PS / 132 kW, Euro VIe, f40 heavy, 8G-Wandlerautomatik ¹⁰⁾ ⁶⁷⁾	Serie	-	-	X	-	X	-	X	-	X	X	
311810	Verstärkte Feder Vorderachse für optimierten Fahrkomfort ⁵⁷⁾	620	-	○	○	○	○	○	○	○	○	○	
311815	AL-KO „ACS“ High Performance Federbein Vorderachse ⁵⁷⁾	1.490	-	○	○	○	○	○	○	○	○	○	
310469	Auflastung von 4.250 kg auf 4.500 kg bei Fiat Ducato f40 heavy	340	-	-	○	-	○	-	○	-	○	○	
331615	Fiat Full-LED-Frontscheinwerfer ⁴⁴⁾	1.350	-	○	○	○	○	○	○	○	○	○	
210338	Multimediasystem Fiat 10,1" inkl. Navigation, Reisemobil-Routenführung und DAB+ ⁵¹⁾	1.450	1	○	○	○	○	○	○	○	○	○	
310605	Kraftstofftank 90 l	120	23	○	●	○	●	○	●	○	●	●	
410281	Außenfarbe Fahrerhaus schwarz-metallic	1.100	-	○	○	○	○	○	○	○	○	○	
Fahrgestell Mercedes-Benz Sprinter													
310402	Automatikgetriebe 9G-TRONIC inkl. Hold-Funktion	3.490	10	X	X	X	X	X	X	X	X	X	
310467	Auflastung von 4.200 kg auf 4.500 kg	340	-	-	○	-	○	-	○	-	○	○	
331612	LED-High-Performance-Scheinwerfer	2.550	2	○	○	○	○	○	○	○	○	○	
331613	Nebelscheinwerfer mit Abbiegelicht	400	-	○	○	○	○	○	○	○	○	○	
310611	Kraftstofftankvolumen 92 l	480	24,5	○	●	○	●	○	●	○	●	●	
410282	Fahrerhaus Außenfarbe Metallic: obsidianschwarz	1600	-	○	○	○	○	○	○	○	○	○	
Weitere Chassisoptionen													
311400	Anhängerkupplung abnehmbar ¹²⁰⁾	1.900	38	○	○	○	○	○	○	○	○	○	
311300	Kurbel-Heckstützen zur Wankstabilisierung im Stand (Fiat Ducato)	440	9,5	○	○	○	○	○	○	○	○	○	
311301	Kurbel-Heckstützen zur Wankstabilisierung im Stand (Mercedes-Benz Sprinter)	440	12	○	○	○	○	○	○	○	○	○	
Aufbau außen													
410125	Zentralverriegelung für XL-Aufbautür „premium two 2.0“	350	0,5	○	○	○	○	○	○	○	○	○	
410500	Dachmarkise Kassette Alu, Tuch grau, Länge: 3,5 m	1.630	35	○	-	○	-	○	-	○	-	-	
410520	Dachmarkise Kassette Alu, Tuch grau, Länge: 4,0 m	1.750	39	○	○	○	○	○	○	○	○	○	
410560	Dachmarkise Kassette Alu, Tuch grau, Länge: 4,5 m	1.870	42,5	-	-	-	-	-	-	-	-	○	
410114	Patentierter Pedelec-Rollgarage, Beladungshöhe bis 124 cm ⁴²⁾ ⁶⁶⁾	590	11	-	-	-	-	-	-	-	○	-	
410925	Einschub- und Transportsystem für 2 Pedelecs / E-Bikes ⁷¹⁾	730	28,5	-	-	-	-	-	-	-	○	-	
410270	Doppelbodenstufach inkl. Absenkung mit Außenzugang hinter der Aufbautür	900	8,5	○	X	○	X	○	X	○	X	X	
410760T	Dachfenster „skyview“ mit Designhimmel über Fahrerhaus ⁶⁰⁾	1.380	18	○	○	○	○	○	○	○	○	○	
410851	Vorbereitung Dachhaubenlüfter elektrisch	240	0,5	●	●	●	●	●	●	●	●	●	
410850	Dachhaubenlüfter elektrisch über Küchenbereich ²²⁾	520	2,5	○	○	○	○	○	○	○	○	○	
410393	Heck-Designpaket mit Heckleuchtererweiterung (Serie bei Mercedes-Benz Sprinter)	290	n.a.	○	○	○	○	○	○	○	○	-	

Artikel-Nr.		€ inkl. 19 % MwSt.	kg	T 143 KB-LE lightweight 3.5t	T 143 KB-LE comfort 4.2t	T 145 RB-LE lightweight 3.5t	T 145 RB-LE comfort 4.2t	T 147 RB-LE „K“ lightweight 3.5 t	T 147 RB-LE „K“ comfort 4.2 t	T 148 RB-QB „K“ lightweight 3.5 t	T 148 RB-QB „K“ comfort 4.2 t	T 148 KB-LE H comfort 4.2t
Elektrik												
510020	Zweite Aufbauatterie Gel 80 Ah in vorhandener Batteriezentrale	540	26	-	○	-	○	-	○	-	○	○
510057	Lithium-Ionen-Batterie 150 Ah inkl. Batteriecomputer und sep. Touch-Display (ersetzt 90 Ah Lithium-Ionen-Batterie)	1.520	5	○	-	○	-	○	-	○	-	-
510053	Lithium-Ionen-Batterie 150 Ah inkl. Batteriecomputer und sep. Touch-Display ⁵⁵⁾	2.410	-9,5	-	○	-	○	-	○	-	○	○
510056	Lithium-Ionen-Batterie 90 Ah inkl. Batteriecomputer anstelle 80 Ah Gel-Batterie ¹⁰⁶⁾	890	-14,5	●	○	●	○	●	○	●	○	○
510081	Solaranlage: 2 x 110 Watt ¹²⁾	1.990	16,5	○	○	○	○	○	○	○	○	○
510180	Spannungswandler 12 V auf 230 V, 2.000 W mit Netzvorrangschaltung ^{103) 110)}	1.950	8	●	●	●	●	●	●	●	●	●
510255	Steckdosenpaket mit Zusatzsteckdosen (3 x 230 V, 2 x USB) ⁴⁵⁾	490	2,5	○	○	○	○	○	○	○	○	○
510201	Alarmanlage Carthago Security ³⁵⁾	1.420	3	○	○	○	○	○	○	○	○	○
Gas Wasser Sonstiges												
610020	Truma DuoControl CS ⁷³⁾	440	3	○	○	○	○	○	○	○	○	○
610021	Gasfilter für Truma DuoControl CS (empfohlen) ⁹⁵⁾	220	0,5	○	○	○	○	○	○	○	○	○
610045	Komfort-Gasflaschenauszugssystem (nur i.V.m. Truma DuoControl CS)	650	6	○	○	-	-	-	-	-	-	-
610140	Außendusche warm / kalt in Rollergarage auf Beifahrerseite	350	2,5	○	○	○	○	○	○	○	○	○
610480	Rollergaragen-Upgrade mit Nadelfilz, Gepäcknetzen	350	4,5	○	○	○	○	○	○	○	○	○
610500	Aluriffelblechboden für Rollergarage ⁶⁶⁾	180	11	○	○	○	○	○	○	○	○	○
Küche Geräte												
550067	Gasbackofen mit Grillfunktion im Küchenunterschrank ³⁷⁾	1.060	8,5	○	○	○	○	○	○	○	○	○
550287	Kaffeekapselmaschine mit Anschluss-Set inkl. Auszugssystem	320	3	●	●	●	●	●	●	●	●	●
Heizung Klima												
650040	Truma Combi 6E (zusätzlicher Elektroheizstab 2 x 900 Watt / 230 V) ⁶³⁾	740	1	○	○	○	○	○	○	○	○	○
650231	Alde Warmwasserheizung, 230 V / Gasbetrieb mit Booster Fahrerhaus ^{63) 116)}	3.100	56	-	-	○	○	○	○	○	○	-
650240	Alde Wärmetauscher (Nutzung Motorwärme) ⁶⁵⁾	1.180	9,5	-	-	○	○	○	○	○	○	-
Multimedia												
710029	Mediacenter Pioneer 9" inkl. Navigation, Reisemobil-Routenführung, DAB+ (Fiat Ducato) ¹⁹⁾	1.560	3	○	○	○	○	○	○	○	○	○
710200	Rückfahrkamerasystem mit Einzellinse ¹²¹⁾	1.150	0,5	●	●	●	●	●	●	●	●	●
710220	Rückfahrkamerasystem mit Doppellinse und Shutter (Fiat Ducato) ¹⁰⁰⁾	1.840	1	○	○	○	○	○	○	○	○	○
710501	TV-Wandhalter 32", 180° drehbar im Eingangsbereich ^{36) 119)}	710	4,5	-	-	●	●	●	●	●	●	-
710503	TV-Auszugssystem 32" in Seitensitzbank ³⁶⁾	710	2	-	-	-	-	-	-	-	-	●
710506	TV-Auszugssystem 24" für TV-Schrank Wohnsitzgruppe ³⁶⁾	710	11	●	●	-	-	-	-	-	-	-
710547	Smart-LED-TV 24" für TV-Auszugssystem / TV-Halter ³⁹⁾	1.460	4,5	●	●	-	-	-	-	-	-	-
710548	Smart-LED-TV 32" für TV-Auszugssystem ³⁹⁾	1.980	8	-	-	●	●	●	●	●	●	●
710481	TV-Schrank im Schlafraum mit TV-Auszugssystem und Anschluss-Set ³⁶⁾	920	8,5	-	●	-	-	-	-	-	-	●
910460	Zusätzlicher TV-Anschluss im Schlafraum ^{25) 36)}	340	1,5	○	●	○	●	○	●	-	-	●
710477	TV-Anschlussvorbereitung Schlafraum inkl. Kabelset und Abdeckblende	290	1	-	-	-	-	-	-	○	●	-
710474	Smart-LED-TV 24" Schlafraum inkl. TV-Anschluss und schwenkbarem TV-Halter ^{23) 25) 39) 39)}	2.270	8,5	-	-	-	●	-	●	-	-	-
710472	Smart-LED-TV 24" Schlafraum, TV-Schrank bzw. Waschräumrückwand ^{23) 25) 39) 87)}	1.460	4	-	●	-	-	-	-	-	-	●
710478	Smart-LED-TV 24" Schlafraum inkl. TV-Halter, Kontaktschalter Strom, TV-Signal ^{23) 39) 86)}	1.950	5,5	-	-	-	-	-	-	-	●	-

Artikel-Nr.		€ inkl. 19 % MwSt.	kg	T 143 KB-LE lightweight 3.5t	T 143 KB-LE comfort 4.2t	T 145 RB-LE lightweight 3.5t	T 145 RB-LE comfort 4.2t	T 147 RB-LE „K“ lightweight 3.5 t	T 147 RB-LE „K“ comfort 4.2 t	T 148 RB-QB „K“ lightweight 3.5 t	T 148 RB-QB „K“ comfort 4.2 t	T 148 KB-LE H comfort 4.2t
Sat-Anlagen												
750041	Sat-Anlage Teleco Flatsat Classic 85 mit CI-Slot ^{12) 23)}	3.450	15	○	○	○	○	○	○	○	○	○
750046	Sat-Anlage Teleco Flatsat Easy Skew Smart 90 / Twin LNB für zweiten TV ^{12) 23)}	3.810	16,5	○	○	○	○	○	○	○	○	○
Interieur												
810030	Stilwelt nuovo	690	-	○	○	○	○	○	○	○	○	-
810100	Teppichboden für Wohnraum	370	7,5	○	○	○	○	○	○	○	○	○
810120	Teppichboden für Fahrerhausbereich	190	2	○	○	○	○	○	○	○	○	○
810460	Zentralhubbett elektrisch über Sitzgruppe, inkl. Dachfenster in T-Haube ^{38) 60) 116)}	2.290	59	-	-	○	○	○	○	○	○	○
810580	Wohnsitzgruppe umbaubar zur Schlafmöglichkeit ⁶⁹⁾	590	7,5	○	○	○	○	○	○	○	○	○
810726	Duscheinlage wasserfest in Wohnraumbodendesign	230	3,5	○	○	-	-	-	-	-	-	○
810610	Massive Holz-Schiebetür vor dem Schlafzimmer	410	5,5	-	-	○	X	○	X	-	-	-
810611	Ausziehbare Fernsehwand und Raumteiler vor dem Schlafzimmer	540	6,5	-	-	-	-	-	-	○	X	-
Gewichtsreduzierende Sonderausstattung												
810900	Offene Ablagen anstelle rundumlaufende Dachstaukästen im Heckbereich (zur Gewichtsreduktion)	60	-14	○	-	○	-	○	-	-	-	-
810260	Heckbett mit Unterfederungssystem Carawinx anstelle Lattenrost	570	-2	○	○	○	○	○	○	○	○	○
Wohnraumstoffe												
850304	London 25 -Stoff-Kombination	Serie	-	X	X	X	X	X	X	X	X	X
850314	Paris-Stoff-Kombination	420	-	○	○	○	○	○	○	○	○	○
850640	Davos - Textilleder-Stoff-Kombination	420	1	○	○	○	○	○	○	○	○	○
850505	Teilleder Pearl	1.490	2	○	○	○	○	○	○	○	○	○
850720	Teilleder Macchiato 23 - Leder-Stoff-Kombination ¹¹²⁾	1.490	2	○	○	○	○	○	○	○	○	○
850508	Leder Pearl	3.680	3	○	○	○	○	○	○	○	○	○
850740	Leder Macchiato ¹¹⁷⁾	3.680	3	○	○	○	○	○	○	○	○	-
850501	Schlafwelt & Deko-Set: Dekokissen, Wohndecke, Spannbettlaken-Set ²⁶⁾	410	3,5	○	○	○	○	○	○	○	○	○

C1-tourer Edition+

comfort 4.2 t



FIAT
PROFESSIONAL
AL-KO

Mercedes-Benz
AL-KO

Der anspruchsvolle Alleskönner

Doppelboden-Keller mit riesigem, beheiztem Stauraum:



- Nutzhöhe bis zu 55,5 cm
- Außenzugang über mehrere große Klappen. Komfortabler Innenzugang über Sitzbankdeckel der L-Wohnsitzgruppe, aufschwenkbare Seitensitzbank (modellabhängig) sowie große Wohnraumbodenklappen
- Großer, zentraler Durchladeraum (Innenhöhe 22 cm) mit tief abgesenktem Stauraumkeller (Nutzhöhe 46 cm), bequem beladbar auch durch die XL-Aufbautür über große, aufstellbare Wohnraumbodenklappen
- Gesamter Doppelboden-Keller beheizt mit Klimagespeicherfunktion

AL-KO-Tiefrahmen Carthago spezial spezial:



- Zulässiges Gesamtgewicht bis 4,5 t

Carthago Karosseriebau der Liner-Premiumklasse:



- Hochstabile Karosserieverbindung mittels Traghölme (Dach-Wand / Boden-Wand)
- Absolut holzfreier Aufbau mit wasserabweisendem RTM-Hartschaum-Isolierkern
- Innenwände und Dachinnenseite aus Aluminium
- Mikrofaser-Klimawandbelag

I-I Basisfahrzeug

AL-KO-Tiefrahmen Carthago spezial

Ganzjahresbereifung (M+S)

16 Zoll Stahlfelgen

Tagfahrlicht in Scheinwerfer integriert

Schmutzfänger an Hinterachse

Pannenset Fix & Go

Fiat Ducato mit AL-KO-Tiefrahmen

Motor: Diesel 2,2 l Multijet 3 mit AdBlue (19 l), 180 PS / 132 kW, 4 Zylinder, 450 Nm, Euro VIe, 8G-Wandlerautomatik, Frontantrieb

8G-Wandlerautomatik in Serie

Klimaanlage manuell

Start-Stop-System

Kraftstofftank 60 l (Fiat Ducato)

Seitenwindassistent, Tempomat, ABS, ESP, ASR, elektronische Wegfahrsperrung, Hillholder, Hill Descent Control, Traction Plus, Stabilitätskontrolle für Anhänger, Kollisions-Bremssystem⁶⁵⁾

Airbag Fahrer / Beifahrer¹¹⁾

Cupholder

Mercedes-Benz Sprinter mit AL-KO-Tiefrahmen

Motor: Diesel 2,0 l mit AdBlue (22 l), 150 PS / 110 kW, 4 Zylinder, 330 Nm, Euro VI E, Frontantrieb

Automatikgetriebe 9G-Tronic inkl. Hold-Funktion

Start-Stop-System

Keyless Start inklusive Start/Stop-Taste

Airbag Fahrer / Beifahrer ¹⁾

Seitenwindassistent, Berganfahrhilfe, ABS, ASR, EBV, ESP

Cupholder Fahrer- und Beifahrer, Handschuhfach Beifahrerseite

Klappdeckel für Ablagefach

Automatische Fahrlichtsteuerung

Mercedes-Benz Notrufsystem, Pannenmanagement

Vlies-Batterie 12 V / 92 Ah

Kraftstofftank 65 l (Mercedes-Benz)

Aktiver Bremsassistent, Aktiver Assistenzsystem

Radzierblenden original Mercedes-Benz

Vorbereitung (Kabelsatz) für Zentralverriegelung Aufbautür

Wärmeluf Zusatzheizung elektrisch elektrisch im Fahrerhaus

Karosseriebau der Liner-Premiumklasse

10 Jahre Dichtigkeitsgarantie

Holzfreier Karosseriebau mit GFK-Dach- und Bodenbelag

Dach-Wandverbindung über Dachrundung und Tragholme

Dachsystemschiene seitlich mit Regenwasserableitung

Seiten- und Heckwand mit Aluminium auf Außen- und Innenseite

RTM-Hartschaum-Isolierkern in Dach, Boden und Seitenwand

Boden-Seitenwandverbindung über vollflächig verklebten Aluminium-Tragholme mit zusätzlichem Kältestopp

Gesamtwand- und Dachstärke 38 mm

Außenklappen aus original Seitenwandmaterial „Carthago Isoplus“

Klappendichtung innen- und außenliegend, äußere Dichtung als Schwallwasserschutz

Außenklappen und Aufbautür mit innenliegenden Scharnieren

Seitenschürzen segmentiert aus Aluminium-Profil

4-teiliger Heckrahmen mit separater Heckstoßstange

Dynamic-Design-Heck bei Modellen Mercedes-Benz inkl. Designerweiterungen

Carthago Rückleuchten mit Carthago C-Branding in LED

Aufbaufenster Seitz S4, kältebrückenfreier Doppelrahmen mit Isolierverglasung, Fliegengitterrollo und Verdunklungsplisse

LED-Außenleuchte über Aufbautür mit Regenabtropfkante

Eintrittsstufe Aufbautür elektrisch ausfahrbar inklusive Warnsummer

Fahrerhaus

Stoßfänger und seitliche Anbauteile in Wagenfarbe lackiert

Kühlergrilldesign mit Chromelementen (Mercedes-Benz)

Kühlergrill mit Carthago Schriftzug (Fiat)

T-Haube in GFK

Fahrerhaustüren mit Zentralverriegelung und elektrisch bedienbaren Fenstern auf Fahrer- und Beifahrerseite

Fahrer- und Beifahrerkomfortsitze in Wohnraumstoff, drehbar, gepolsterten Armlehnen (Fiat)

Fahrer- und Beifahrerkomfortsitze Aguti in Wohnraumstoff, drehbar, gepolsterten Armlehnen (Mercedes-Benz)

Außenspiegel elektrisch verstell- und beheizbar

Rundumlaufende Dachstauschränke über Fahrerhaus

Trennvorhang zum Wohnraum

Doppelboden-Keller

- Nutzhöhe bis zu 55,5 cm
- Beheizter und beleuchteter Durchladestauraum
- Außenzugang über mehrere große Klappen
- Innenzugang über L-Wohnsitzgruppe mit Patentbeschlag, aufklappbare Seitensitzbank sowie über große Wohnraumbodenklappe im Eingangs- und Küchenbereich
- Zentraler Durchladerraum (Innenhöhe 22 cm) mit abgesenktem Stauraumkeller (Nutzhöhe 46 cm)

Große Rollergarage

- Rollergarage belastbar bis 350 kg
- Große Garagentür auf Beifahrerseite, zusätzliche Tür auf Fahrerseite
- Garagenboden mit GFK auf Ober- und Unterseite, Antirutschbelag
- Rundum frostsicher isoliert und beheizt
- Verzurrsystem über Aluminium-Tragholm inklusive acht Verzurrösen

Interieurdesign

- Stilwelt casablanca 3: Möbeldekor Edelkirsche mit großen Dachschränkfronten in Bicolor-Optik mit Hochglanz-Elfenbein kombiniert mit modernen Kontrasten in anthracite black

Wohnraum

- Wand- und Dachinnenseite mit Mikrofaser-Klimawandbelag
- L-Wohnsitzgruppe mit Seitensitzbank
- 360°-Wohnraumtisch, über Fußpedal drehbar und zweifach verschiebbar
- Ausdrehbarer Schuhschrank mit Aufnahmesystem im Sitzbanksockel inklusive LED-Akzentlicht
- Sitzpolster mit Mehrlagen-Premiumschaumkern und Rückenstützfunktion
- Doppelverbindungstechnik „Durafix“: Möbelteile verschraubt und verzapft
- Klappenschließer mit Softdämpfung
- Gardinensystem inklusive Dekogardine abnehmbar

Küche

- Küchentresen als optische Raumteilung und zusätzliche Arbeitsfläche
- Küchenarbeitsoberfläche in kratzfestem Schieferdekor
- Küchenzeile mit Besteckauszug
- Küchenauszüge rollengelagert „easy glide“ mit Soft-Close-Einzug
- Separater Abfallbehälter in getrenntem Hygienebereich
- 3-Flammen-Herd mit geteilter Glasabdeckung mit robustem Gussrost und Glasboden
- Edelstahl-Rundspüle in Arbeitsoberfläche eingelassen, mit multifunktionaler Spülenabdeckung inklusive Wandaufnahme zur Arbeitsflächenerweiterung
- Wasserarmatur in Metallausführung mit praktischer Topfhöhe
- Küchenrückwand in Dekorglas Creme
- Großer Kühlschrank mit beidseitiger Türöffnung, separatem Gefrierfach, automatischer Energiequellensuche 12 V / 230 V / Gasbetrieb
- Dachluke Mini-Heki

Bad | Umkleidezimmer

Umkleidezimmer & Raumtrennung

- Umkleidezimmer mit verschließbarer Waschraum- bzw. Raumbadtür zum Wohnraum
- Massive Holz-Schiebetür vor dem Schlafzimmer

Raumbad mit separatem Duschaum

- Ebener Duscheinstieg „one level“
- Handtuchstange über Runddusche
- Duscheinlage in Wohnraumbodendesign, herausnehmbar zum Duschen
- Handbrause höhenverstellbar an Chromstange
- Dachhaube im Duschaum
- Dachluke Mini-Heki Waschraum

Schlafen

Festbetten im Heck

- Zweitelliger, beheizter und unterlüfteter Lattenrost
- 7-Zonen-Qualitäts-Kaltschaummatratze
- Dachluke Mini-Heki
- Aufstellbares Kopfteil

Längseinzelbetten

- Einstiegsstreppe ausziehbar inklusive Liegeflächenerweiterung
- Kleiderschränke unter den Betten abgesenkt in den Doppelboden-Keller, mit Liftfunktion und geteilter Matratze
- Rundumlaufende Dachstauschränke

Bordtechnik

Wasser

- Frisch- und Abwassertank im beheizten Doppelboden-Keller, Reinigungsöffnung über Wohnraumbodenklappe bzw. Rollergarage
- Wasserablasszentrale im zentralen Doppelboden-Keller
- Wartungsarmes Druckwasserpumpensystem

Gas

- Außenliegender, niedrig positionierter Gasflaschenkasten, Außenklappe mit separatem Aufsteller (modellabhängig)
- Aufnahme 2 x 11 kg Gasflaschen
- Gasabsperrhähne im Küchenbereich

Elektrik

- Elektrozentrale in Rollergarage inklusive Ladegerät, Sicherungen, FI-Schutzautomat, Ladeautomatik 16 A mit Abschaltautomatik bei Unterspannung
- Batteriezentrale beheizt, 1 x 80 Ah Gel-Batterie, im Doppelboden, Zugang durch Doppelbodenstauraum Fahrerseite, Stromhauptschalter
- Digitales Bedienpanel Truma CP+ für Warmluftheizung, hinter Technikblende über Eingangstür
- 230 V Steckdose im Eingangsbereich, Küche, Bad, Rollergarage
- 12 V Steckdose im Fahrerhaus (Fiat)
- USB Steckdose im Fahrerhaus (Fiat: 3x, Mercedes-Benz: 1x)

Innovatives Lichtkonzept

- Deckenbaldachine mit zusätzlichen LED-Lichtspots und indirekter LED-Beleuchtung
- LED-Akzentlicht im Küchenbereich / Sitzbanksockel
- Arbeitslicht und Ambientebeleuchtung separat schaltbar
- Anschlussvorbereitung für 24" / 32" LED-Flachbildschirm

Heiztechnik

- Warmluftauslässe im Wohnraum, Doppelboden-Keller, Rollergarage und Aufbautüreinstieg
- Fußbodenheizungseffekt durch beheizten Klimaspeicher-Doppelboden-Keller



Alle Modelle mit Automatikgetriebe in Serie



Bitte lesen Sie sich die rechtlichen Hinweise zu gewichtsbezogenen Angaben auf den Seiten 3-6 vor Vertragsabschluss aufmerksam durch!



Alternativ können Sie den QR-Code abschnappen und erhalten ebenfalls alle wichtigen Hinweise rund um das Thema Gewicht!



	T 149 RB-LE comfort 4.2t Edition	
	Fiat Ducato	Mercedes-Benz Sprinter
Getriebe	8G-Wandlerautomatik	Automatikgetriebe 9G-TRONIC
Serienfahrgestell	AL-KO Tiefrahmen heavy	AL-KO Tiefrahmen 415 CDI
Basismotorisierung	Diesel 2,2 l (180PS / 132 kW)	Diesel 2,0 l (150 PS / 110 kW)
Länge / Breite / Höhe ^{1) 2) 3)} (mm)	7.345 / 2.270 / 2.920	7.500 / 2.270 / 2.950
Radstand (mm)	4.143	4.243
Doppelbodenhöhe / Doppelboden-Kellerstauraum (mm)	220 / 460	220 / 460
Stehhöhe im Wohnraum (mm)	1.980	1.980
Heckgarage Innenhöhe (mm)	1.200	1.200
Türbreite / -höhe Heckgarage Beifahrerseite (mm)	1.050 x 1.140	1.050 x 1.140
Türbreite / -höhe Heckgarage Fahrerseite (mm)	1.050 x 1.140	1.050 x 1.140
Techn. zul. Gesamtmasse ⁹⁾ (kg)	4.250 / 4.500*	4.200 / 4.500*
Masse in fahrbereitem Zustand ⁶⁾ (kg)	3.183 (3.024 - 3.342)	3.136 (2.979 - 3.293)
Herstellerseitig festgelegte Masse für Zusatzausrüstung in Serie ⁷⁾ (kg)	692	688
Anhängelast max. ¹⁰⁾ (kg)	1.800	2.000
Max. Anzahl Sitzplätze im Fahrbetrieb mit 3-Punkt- Gurt Serie / Option ⁵⁾	4	4
Schlafplätze Serie / Option	2 / 3	2 / 3
Maße Heckbett (mm)	2.000 / 1.900 x 850	2.000 / 1.900 x 850
Maße Bettumbau Sitzgruppe** (mm)	1.920 x 1.125 / 650	1.920 x 1.125 / 650
Kühlschrank Volumen / davon Frosterfach (l)	153 / 29	153 / 29
Heizungssystem	Truma Combi 6	Truma Combi 6
Frischwasservolumen ⁵²⁾ (l)	150	150
Abwasservolumen (l)	140	140
Batteriekapazität (Ah)	80	80
Steckdosen 230 V / 12 V / USB	4 / 1 / 2	4 / 0 / 1
Artikel-Nr.	111172	111572

* Option Auflastung

** i.V.m. Sonderausstattung

²⁾ Die Fahrzeug-Gesamtbreite entspricht dem Maß von Außenwand zu Außenwand gemessen (Radläufe seitlich bei Fiat Ducato / Mercedes-Benz Sprinter ca. : + 70 mm)

Mit dem Editionsmodell Edition+ genießen Sie volle Ausstattung ohne Kompromisse – alles drin, was das Herz begehrt. Ganz gleich, ob Komfort, Sicherheit oder Design – Der C1-tourer Edition+ steht für ein Rundum-sorglos-Paket, das keine Wünsche offenlässt.

Basisfahrzeug	Weitere Chassisoptionen
Fiat Ducato	Elektrik
Fiat Full-LED-Frontscheinwerfer	Lithium-Ionen-Batterie 150 Ah inkl. Batteriecomputer und sep. Touch-Display
Skid-Plate schwarz	Steckdosenpaket mit Zusatzsteckdosen (3 x 230 V, 2 x USB)
Nebelscheinwerfer mit Abbiegelicht	USB-Steckdose im Dachstauschrank über Heckbett
Scheinwerferrahmen in schwarz	Vorbereitung Dachhaubenlüfter elektrisch
Kraftstofftank 90 Liter	Vorbereitung Solaranlage
Lenkrad und Schaltknäuf in Textilleder	Vorbereitung Sat-Anlage
Armaturenbrettveredelung: Lüftungsgitter in chrom	Vorbereitung Rückfahrkamera (Einzellinse)
16 Zoll Alufelgen Fiat für f40 heavy Chassis / f35 i.V.m. 8G-Wandlerautomatik	Gas / Wasser / Sonstiges
Multifunktionslenkrad (Radiofernbedienung über Steuertasten)	Truma DuoControl CS
Klimaautomatik Fahrerhaus	Außendusche warm / kalt in Rollergarage auf Beifahrerseite
Induktive Handyladeschale	SOG-Toilettenentlüftung
Digitales Kombiinstrument mit Farbdisplay im Armaturenbrett	Abwasserschlauchset zur komfortablen Entsorgung
Multimediasystem Fiat 10,1" inkl. Navigation, Reisemobil-Routenführung und DAB+	Multimedia
Mercedes-Benz Sprinter	Rückfahrkamerasystem mit Einzellinse
Motorvariante 170 PS / 125 kW, Euro VI E (nur i.V.m. Automatikgetriebe)	TV-Auszugssystem 24" in Seitensitzbank
16 Zoll Alufelgen (schwarz) mit Ganzjahresbereifung	Smart-LED-TV 24"
Vollautomatische Klimaanlage THERMOTRONIC	Interieur
Aktiver Abstands-Assistent DISTRONIC	Teppichboden für Fahrerhausbereich
Aktiver Spurhalteassistent	Schlafwelt & Deko-Set: Dekokissen, Wohndecke, Spannbettlaken-Set
Fernlichtassistent	
Reifendruckkontrollsystem	
Verkehrszeichenassistent	
LED-High-Performance-Scheinwerfer	
Nebelscheinwerfer mit Abbiegelicht	
Vorderachse mit erhöhter Traglast	
Kraftstofftank 92 Liter	
Lederlenkrad mit Option Multifunktionstasten (bei Schaltgetriebe inkl. Schalthebel in Leder)	
Kombiinstrument mit Farbdisplay	
Regensensor	
Elektrische Feststellbremse	
Wärmedämmendes Glas mit Bandfilter an der Frontscheibe	
MBUX 10,2" Multimedia inkl. Navigation und DAB+	
PSM-Modul-Vorrüstung für Luftfederung	

Art. Nr.	210630	210640
	Fiat Ducato	Mercedes-Benz Sprinter
	EUR	EUR
Grundpreis	112.970	114.540
Summe Einzelpositionen	22.620	36.675
Paketpreis	20.240	31.995
Gesamtpreis Edition+	133.210	146.535
Ihre Ersparnis	2.380	4.680
Paketgewicht in kg	133	162,5

Art. Nr.	210741	
Paket Küche / Kaffee	Gewicht	149 RB-LE
	kg	EUR
Spannungswandler 12 V auf 230 V, 2.000 Watt, Netzvorrangschaltung* ¹⁰³⁾		1.950
Kaffee kapselmaschine mit Anschluss-Set inkl. Auszugssystem		320
Summe Einzelpositionen	11	2.270
Paketpreis		1.930
Ihre Ersparnis		340

Art. Nr.	210590	
TV-Paket Schlafraum	Gewicht	149 RB-LE
	kg	EUR
TV-Schrank im Schlafraum mit TV-Auszugssystem ³⁶⁾		920
Smart-LED-TV 24" Schlafraum ^{23) 39)}		1.460
Summe Einzelpositionen	12,5	2.380
Paketpreis		1.640
Ihre Ersparnis		740
AUFPREIS Sat-Anlage Teleco Flatsat Easy Skew Smart 90 / Twin LNB für zweiten TV ^{12) 23)}	30	3.150

Art. Nr.	212318	
Fahrassistenz-Paket Fiat (kamera- und radarbasiert)¹²¹⁾	Gewicht	
	kg	EUR
Aktiver Notbremsassistent mit Fußgänger- und Radfahrererkennung		✓
Aktiver Spurhalteassistent		✓
Regen- und Lichtsensor		✓
Verkehrsschilderkennung		✓
Fernlichtassistent		✓
Intelligenter Geschwindigkeitsassistent		✓
Aufmerksamkeitsassistent		✓
Reifendrucksensoren		✓
Paketpreis	4	1.690

Artikel-Nr.		€ inkl. 19 % MwSt.	kg	T 149 RB-LE comfort 4.2t
Fahrgestell Fiat Ducato				
311810	Verstärkte Feder Vorderachse für optimierten Fahrkomfort ⁵⁷⁾	620	-	○
311815	AL-KO „ACS“ High Performance Federbein Vorderachse ⁵⁷⁾	1.490	-	○
310469	Auflastung von 4.250 kg auf 4.500 kg bei Fiat Ducato f40 heavy	340	-	○
410281	Außenfarbe Fahrerhaus schwarz-metallic	1.100	-	○
Fahrgestell Mercedes-Benz Sprinter				
310467	Auflastung von 4.200 kg auf 4.500 kg	340	-	○
410282	Fahrerhaus Außenfarbe Metallic: obsidianschwarz	1600	-	○
Weitere Chassisoptionen				
311400	Anhängerkupplung abnehmbar	1.900	38	○
311300	Kurbel-Heckstützen zur Wankstabilisierung im Stand (Fiat Ducato)	440	9,5	○
311301	Kurbel-Heckstützen zur Wankstabilisierung im Stand (Mercedes-Benz Sprinter)	440	12	○
Aufbau außen				
410760T	Dachfenster „skyview“ mit Designhimmel über Fahrerhaus ⁶⁰⁾	1.380	18	○
410850	Dachhaubenlüfter elektrisch über Küchenbereich ²²⁾	520	2,5	○
410393	Heck-Designpaket mit Heckleuchtererweiterung (Serie bei Mercedes-Benz)	290	n.a.	○
Elektrik				
510081	Solaranlage: 2 x 110 Watt ¹²⁾	1.990	16,5	○
510201	Alarmanlage Carthago Security ³⁵⁾	1.420	3	○
Gas Wasser Sonstiges				
610021	Gasfilter für Truma DuoControl CS (empfohlen) ⁹⁵⁾	220	0,5	○
610500	Aluriffelblechboden für Rollergarage ⁶⁶⁾	180	11	○
Küche Geräte				
550081	Tec-Tower Kühlschrankkombination 153 l mit sep. Gasbackofen ⁷⁵⁾	880	16,5	○
550067	Gasbackofen mit Grillfunktion im Küchenunterschrank ³⁷⁾	1.060	8,5	○
Heizung Klima				
650040	Truma Combi 6E (zusätzlicher Elektroheizstab 2 x 900 Watt / 230 V) ⁶³⁾	740	1	○
650231	Alde Warmwasserheizung, 230 V / Gasbetrieb mit Booster Fahrerhaus ^{63) 116)}	3.100	56	○
650240	Alde Wärmetauscher (Nutzung Motorwärme) ⁶⁵⁾	1.180	9,5	○
Multimedia				
710481	TV-Schrank im Schlafraum mit TV-Auszugssystem und Anschluss-Set ³⁶⁾	920	8,5	●
910460	Zusätzlicher TV-Anschluss im Schlafraum ^{25) 36)}	340	1,5	●
710472	Smart-LED-TV 24" Schlafraum, TV-Schrank bzw. Waschräumrückwand ^{23) 25) 39) 87)}	1.460	4	●

Artikel-Nr.		€ inkl. 19 % MwSt.	kg	T 149 RB-LE comfort 4.2t
Sat-Anlagen				
750041	Sat-Anlage Teleco Flatsat Classic 85 mit CI-Slot ^{12) 23)}	3.450	15	○
750046	Sat-Anlage Teleco Flatsat Easy Skew Smart 90 / Twin LNB für zweiten TV ^{12) 23)}	3.810	16,5	○
Interieur				
810100	Teppichboden für Wohnraum	370	7,5	○
810580	Wohnsitzgruppe umbaubar zur Schlafmöglichkeit ⁶⁹⁾	590	7,5	○
810260	Heckbett mit Unterfederungssystem Carawinx anstelle Lattenrost	570	-2	○
Wohnraumstoffe				
850304	London 25 -Stoff-Kombination	Serie	-	X
850640	Davos - Textilleder-Stoff-Kombination	420	1	○
850505	Teilleder Pearl	1.490		○

chic c-line

Teilintegriert



FIAT
PROFESSIONAL
AL-KO

Mercedes-Benz
AL-KO

Die Faszination der Carthago Premiumklasse:

Eleganz, Komfort und Extravaganz

Exklusives Außendesign:



- Modernes GFK-Busheck
- Carthago Rückleuchten mit LED-Lauflichtblinker

Komfortbetonte Grundrisse:



- L-Wohnsitzgruppe mit rechteckigem Tisch
- Apothekerschrank
- Separierbares Umkleidezimmer

Doppelboden-Keller mit riesigem, beheiztem Stauraum:



- Nutzhöhe bis zu 70 cm
- Außenzugang über mehrere große Klappen. Komfortabler Innenzugang über Sitzbankdeckel der L-Wohnsitzgruppe, aufklappbare Seitensitzbank sowie große Wohnraumbodenklappen
- Großer, zentraler Durchladeraum (Innenhöhe 22 cm) mit tief abgesenktem Stauraumkeller (Nutzhöhe 46 cm), bequem beladbar auch durch die XL-Aufbautür über große, aufstellbare Wohnraumbodenklappe
- Gesamter Doppelboden beheizt mit Klimagespeicherfunktion
- Erweitertes Stauraumkonzept im Wohnraum mit umlaufenden Dachstauschränken im Fahrerhaus und Schlafbereich

Überdurchschnittliche Autarkie:



- 170-l-Frischwasser, 140-l-Abwasser, 2 x 80 Ah Batterien

Carthago Karosseriebau der Liner-Premiumklasse:



- Hochstabile Karosserieverbindung mittels Traghölme (Dach-Wand / Boden-Wand)
- Holzfreier Aufbau mit wasserabweisendem RTM-Hartschaum-Isolierkern
- Wand und Dachinnenseite aus Aluminium, damit Blitzschutz
- Mikrofaser-Wandbelag

Digitales Bordmanagement - smart, intuitiv, vernetzt



Mit dem neuen digitalen Bordmanagementsystem startet Carthago in die Zukunft der Fahrzeugsteuerung. Ob über das große 7 Zoll Touchpanel oder per App von unterwegs (optional) – alle wichtigen Funktionen sind zentral steuerbar und jederzeit im Blick.

I-I Basisfahrzeug

AL-KO-Tiefrahmen Carthago spezial

Ganzjahresbereifung (M+S)

16 Zoll Stahlfelgen

Tagfahrlicht in Scheinwerfer integriert

Schmutzfänger an Hinterachse

Pannenset Fix & Go

Fiat Ducato mit AL-KO-Tiefrahmen

Motor: Diesel 2,2 l Multijet 3 mit AdBlue (19 l), 140 PS / 104 kW, 4 Zylinder, 380 Nm, Euro VIe, 8G-Wandlerschaltung, Frontantrieb

8G-Wandlerschaltung in Serie

Start-Stop-System

Klimaanlage manuell

Seitenwindassistent, Tempomat, ABS, ESP, ASR, elektronische Wegfahrsperrung, Hillholder, Hill Descent Control, Traction Plus, Stabilitätskontrolle für Anhänger, Kollisions-Bremssystem ⁶⁵⁾

Kraftstofftank 90 l (Fiat Ducato)

Airbag Fahrer / Beifahrer ¹¹⁾

Cupholder

Radzierblenden mit Carthago Schriftzug

Mercedes-Benz Sprinter mit AL-KO-Tiefrahmen

Motor: Diesel 2,0 l mit AdBlue (22 l), 150 PS / 110 kW, 4 Zylinder, 330 Nm, Euro VI E, Frontantrieb

Automatikgetriebe 9G-Tronic inkl. Hold-Funktion

Start-Stop-System

Keyless Start inklusive Start/Stop-Taste

Airbag Fahrer / Beifahrer ¹⁾

Seitenwindassistent, Berganfahrhilfe, ABS, ASR, EBV, ESP

Cupholder Fahrer- und Beifahrer, Handschuhfach Beifahrerseite

Klappdeckel für Ablagefach

Automatische Fahrlichtsteuerung

Mercedes-Benz Notrufsystem, Pannenmanagement

Vlies-Batterie 12 V / 92 Ah

Kraftstofftank 92 l (Mercedes-Benz)

Aktiver Bremsassistent, Aktiver Aufmerksamkeitsassistent

Radzierblenden original Mercedes-Benz

Vorbereitung (Kabelsatz) für Zentralverriegelung Aufbau­tür

Wärmeluf­tzusatz­heizung elektrisch elektrisch im Fahrerhaus

Karosseriebau der Liner-Premiumklasse

10 Jahre Dichtigkeitsgarantie

Holzf­rei­er Karosseriebau mit GFK-Dach- und Bodenbelag

Dach-Wandverbindung über Dachrundung und Tragholme

Dachsystemschi­nen seitlich mit Regenwasserableitung

Seiten- und Heckwand mit Aluminium auf Außen- und Innenseite

RTM-Hartschaum-Isolierkern in Dach, Boden und Seitenwand

Boden-Seitenwandverbindung über vollflächig verklebten Aluminium-Tragholme mit zusätzlichem Kältestopp

Gesamtwand- und Dachstärke 38 mm

Karosserie mit geprüf­tem Blitzschutz / Faraday-Käfig

Außenklappen aus original Seitenwandmaterial „Carthago Isoplus“

Klappendichtung innen- und außenliegend, äußere Dichtung als Schwallwasserschutz

Außenklappen und Aufbau­tür mit innenliegenden Scharnieren

Seitenschürzen segmentiert aus Aluminium-Profil

GFK-Busheck doppelschalig isoliert, separate Heckstoßstange

Carthago Rückleuchten mit LED-Lauflichtblinker

Aufbau­fenster Seitz S4, kältebrückenfreier Doppelrahmen mit Isolierverglasung, Fliegengitterrollo und Verdunklungsplissee

LED-Außenleuchte über Aufbau­tür mit Regenabtropfkante

Einstiegsstufe Aufbau­tür elektrisch ausfahrbar inklusive Warnsummer

Fahrerhaus

T-Haube in GFK

Fahrerhaustüren mit Zentralverriegelung und elektrisch bedienbaren Fenstern auf Fahrer- und Beifahrerseite

Fahrer- und Beifahrer­komfortsitze Aguti in Wohnraumstoff, drehbar, gepolsterten Armlehnen

Außenspiegel elektrisch verstell- und beheizbar

Rundumlaufende Dachstauschränke über Fahrerhaus

Trennvorhang zum Wohnraum

Doppelboden-Keller

Nutzhöhe bis zu 70 cm

Beheizter und beleuchteter Durchladestauraum

Außenzugang über mehrere große Klappen

Innenzugang über L-Wohnsitzgruppe mit Patentbeschlag, aufklappbare Seitensitzbank sowie über große Wohnraumbodenklappe im Eingangs- und Küchenbereich

Zentraler Durchladerraum (Innenhöhe 22 cm) mit abgesenktem Stauraumkeller (Nutzhöhe 46 cm)

Große Rollergarage

- Rollergarage belastbar bis 350 kg
- Große Garagentüren auf Beifahrer- und Fahrerseite
- Garagenboden mit GFK auf Ober- und Unterseite, Antirutschbelag
- Rundum frostsicher isoliert und beheizt
- Verzurrsystem über Aluminium-Tragholm inklusive acht Verzurrösen

Interieurdesign

- Stilwelt amalfi: Möbeldekor Exklusiv-Nussbaum mit grifflosen Dachschrankfronten in Bicolor-Optik mit juraweiß-matt, Akzenten in schiefergrau und Arbeitsflächen in grauer Natursteinoptik

Wohnraum

- Wand- und Dachinnenseite mit Mikrofaser-Klimawandbelag
- L-Wohnsitzgruppe mit Seitensitzbank
- Panoramadachluke Heki III über Wohnsitzgruppe mit LED-Lichtspots
- Textile Wandverkleidung hinter Seitensitz in anthrazit mit eleganten Ziernähten
- 360°-Wohnraumschreibtisch, über Fußpedal drehbar und zweifach verschiebbar
- Ausdrehbarer Schuhschrank mit Aufnahmesystem im Sitzbanksockel inklusive LED-Akzentlicht
- Sitzpolster mit Mehrlagen-Premiumschaumkern und Rückenstützfunktion
- Doppelverbindungstechnik „Durafix“: Möbelteile verschraubt und verzapft
- Klappenschließer mit Softdämpfung
- Textile Fensterverkleidung im Wohn- und Schlafraum in anthrazit. (Textile Fensterverkleidung Schlafbereich erst erhältlich ab Dezember 2025)

Küche

- Erhöhter Küchentresen als optische Raumteilung und zusätzlicher Arbeitsfläche
- Küchenarbeitsoberfläche und Küchenrückwand in grauer Natursteinoptik
- Arbeitsfläche unterleuchtet mit LED-Lichtband
- Küchenauszüge rollengelagert „easy glide“ mit Soft-Close-Einzug
- Separater Abfallbehälter in getrenntem Hygienebereich
- Beleuchteter Design-Barschrank an Küchenrückwand mit integriertem Weinflaschenauszug
- Separate Besteckschublade mit Einteilung, Flaschenaufnahme
- 3-Flammen-Herd mit geteilter Glasabdeckung für zusätzliche Abstellfläche mit robustem Gussrost und reinigungsfreundlichem Glasboden
- Edelstahl-Rundspüle in Arbeitsoberfläche eingelassen, mit multifunktionaler Spülenabdeckung inklusive Wandaufnahme zur Arbeitsflächenerweiterung
- Design-Wasserarmatur aus Metall mit Ausziehbrause
- Großer Kühlschrank mit beidseitiger Türöffnung, separatem Gefrierfach, automatischer Energiequellensuche 12 V / 230 V / Gasbetrieb
- Apothekerschrank ausziehbar
- Elektrischer Dachhaubenlüfter

Bad | Umkleidezimmer

Umkleidezimmer & Raumentrennung

- Umkleidezimmer mit verschließbarer Raumentrenntür zum Wohnraum
- Massive Holz-Schiebetür vor dem Schlafzimmer

Raumbad mit separatem Duschaum

- Ebener Duscheinstieg „one level“
- Handtuchstange über Runddusche
- Duscheinlage wasserfest in Wohnraumbodendesign
- Handbrause höhenverstellbar an Chromstange
- Dachhaube im Duschaum
- Dachluke Mini-Heki Waschaum
- Waschtischunterschrank mit Toilettenpapierhalter, Spiegeltauschrank
- Raumbadtür mit 3-fach-Funktion (Waschaum-Doppeltür für Toilettenraum und Raumentrennung Wohnraum)

Schlafen

Festbetten im Heck

Medizinisch empfohlenes, punktelastisches Schlafsystem Carawinx, beheizt und unterlüftet

7-Zonen-Qualitäts-Kaltschaummatratze

Dachluke Mini-Heki

Aufstellbares Kopfteil

Längseinzelbetten

Komfort-Einstiegstreppe ausziehbar mit zusätzlichem Stauraum inklusive Liegenflächenerweiterung

Design-Ablagen im Bereich Dachstauschränke Schlafzimmer

Kleiderschränke unter den Betten abgesenkt in den Doppelboden-Keller, mit Liftfunktion und geteilter Matratze

Rundumlaufende Dachstauschränke

Bordtechnik

Wasser

Frisch- und Abwassertank im beheizten Doppelboden-Keller, Reinigungsöffnung über Wohnraumbodenklappe bzw. Rollergarage (modellabhängig)

Wasserablasszentrale im zentralen Doppelboden-Keller

Wartungsarmes Druckwasserpumpensystem

Abwasserschlauch-Set zur komfortablen Entsorgung

Gas

Außenliegender, niedrig positionierter Gasflaschenkasten

Aufnahme 2 x 11 kg Gasflaschen

Gasabsperrhähne im Küchenbereich

Elektrik

Elektrozentrale in Rollergarage inklusive Ladegerät, Sicherungen, FI-Schutzautomat, Ladeautomatik 16 A mit Abschaltautomatik bei Unterspannung

Batteriezentrale beheizt, 2 x 80 Ah Gel-Batterien, im Doppelboden, Zugang durch Doppelbodenstauraum Beifahrerseite, Stromhauptschalter

Digitales Bedienpanel Truma CP+ für Warmluftheizung, hinter Technikblende über Eingangstür

Digitales Bedienpanel 7 Zoll mit kapazitivem Touchdisplay zur Abfrage der Füllstände und Bordsteuerung hinter Technikblende über der Eingangstür

230 V Steckdose im Eingangsbereich, Küche, Bad, Rollergarage

12 V Steckdose im Fahrerhaus (Fiat)

USB Steckdose im Fahrerhaus (3x)

Innovatives Lichtkonzept

Beleuchtungssystem mit zahlreichen LED-Lichtspots im Fahrerhaus, Wohn- und Umkleidezimmer stufenlos dimmbar

Deckenbaldachine mit zusätzlichen LED-Lichtspots und indirekter LED-Beleuchtung

LED-Akzentlicht mit Hinterleuchtung im Eingangsbereich

Anschlussvorbereitung für 32" LED-Flachbildschirm

Heiztechnik

Warmluftauslässe im Wohnraum, Doppelboden-Keller, Rollergarage und Aufbautüreinstieg

Fußbodenheizungseffekt durch beheizten Klimaspeicher-Doppelboden-Keller



Alle Modelle mit Automatikgetriebe in Serie



Bitte lesen Sie sich die rechtlichen Hinweise zu gewichtsbezogenen Angaben auf den Seiten 3-6 vor Vertragsabschluss aufmerksam durch!



Alternativ können Sie den QR-Code abschnappen und erhalten ebenfalls alle wichtigen Hinweise rund um das Thema Gewicht!



Basisfahrzeug	T 4.9 LE	
	Fiat Ducato	Mercedes-Benz Sprinter
Getriebe	8G-Wandlerautomatik	Automatikgetriebe 9G-Tronic
Serienfahrgestell	AL-KO-Tiefrahmen 40 heavy	AL-KO Tiefrahmen 415 CDI
Basismotorisierung	Diesel 2,2 l (180 PS / 132 kW)	Diesel 2,0 l (150 PS / 110 kW)
Länge / Breite / Höhe (mm) ^{1) 2) 3)}	7.340 / 2.270 / 2.920	7.500 / 2.270 / 2.950
Radstand (mm)	4.143	4.243
Doppelbodenhöhe / Doppelboden-Kellerstauraum (mm)	220 / 460	
Stehhöhe im Wohnraum (mm)	1.980	
Heckgarage Innenhöhe (mm)	1.200	
Türbreite / -höhe Heckgarage Beifahrerseite (mm)	1.050 x 1.140	
Türbreite / -höhe Heckgarage Fahrerseite (mm)	1.050 x 1.140	
Techn. zul. Gesamtmasse (kg) ⁹⁾	4.250 / 4.500*	4.200 / 4.500*
Masse in fahrbereitem Zustand (kg) ⁶⁾	3.395 (3.225 - 3.565)	3.357 (3.189 - 3.525)
Herstellerseitig festgelegte max. Masse für Zusatzausrüstung in Serie (kg) ⁷⁾	478	465
Anhängelast max. (kg) ¹⁰⁾	1.800	2.000
Max. Anzahl Sitzplätze im Fahrbetrieb mit 3-Punkt-Gurt Serie ⁵⁾	4	
Schlafplätze (Serie / Option)	2 / 3	
Maße Heckbett (mm)	2.000 / 1.900 x 850	
Maße Bettumbau Sitzgruppe (mm) ***	1.920 x 1.125 / 670	
Kühlschrank Volumen / davon Frosterfach (l)	153 / 29	
Heizungssystem	Truma Combi 6	
Frischwasservolumen (l) ⁵²⁾	170	
Frischwasservolumen bei Fahrbefüllung (l)	20	
Abwasservolumen (l)	140	
Batteriekapazität (Ah)	2 x 80	
Steckdosen 230 V / 12 V / USB	4 / 1 / 2	
Artikel-Nr.	131270	131470
Listenpreis inkl. 19 % MwSt. (€) inkl. Zulassungsunterlagen	121.710	125.420

* Option mit max. Auflastung

*** i.V.m. Sonderausstattung

²⁾ Die Fahrzeug-Gesamtbreite entspricht dem Maß von Außenwand zu Außenwand gemessen (Radläufe seitlich ca.: + 70 mm).

Art. Nr.		216071	216076
Super-Paket	Gewicht	Fiat	Mercedes-Benz
	kg	EUR	EUR
Chassis-Optionen			
Halbautomatische Klimaanlage Tempmatic ³³⁾		-	3.040
Skid-Plate schwarz		90	-
Nebelscheinwerfer mit Abbieglicht		250	-
Scheinwerferrahmen in schwarz		60	-
Tempomat		Serie	540
Ladebooster ⁴⁷⁾		210	210
Vorderachse mit erhöhter Traglast		-	490
Lederlenkrad mit Option Multifunktionsstasten (bei Schaltgetriebe inkl. Leder-Schalthebel)		-	450
Kombiinstrument mit Farbdisplay		-	570
Regensensor		-	230
Elektrische Feststellbremse		-	570
Wärmedämmendes Glas mit Bandfilter an der Frontscheibe		-	340
Fahrerhauskomfortsitze mit Neigungs- und Höhenverstellung (vorn / hinten)		580	580
Fahrerhausverdunklungssystem, Plissee an Seitenscheiben und Frontscheibe		740	740
Kurbel-Heckstützen zur Wankstabilisierung im Stand		440	440
MBUX 10,2" Multimedia inkl. Navigation und DAB+		-	4.490
Verkehrszeichenassistent		-	430
Aufbau-Optionen			
XL-Aufbautür „premium two 2.0“ (Breite 63 cm) mit Doppelverriegelung, Fenster- und Insektenschutzrollo		530	530
Zentralverriegelung Fahrerhaustüren und Aufbau­tür mit Funktion „coming home“ ⁴⁷⁾		580	580
Rollergaragen-Upgrade mit Nadelfilz, Gepäcknetzen		350	350
SOG-Toilettenentlüftung über Dachkamin		370	370
Truma DuoControl CS ⁷³⁾		440	440
Design-Barschrank mit Gläserhalter und Glas-Set über Küche ⁶⁴⁾		430	430
USB-Steckdose im Dachstauschrank über Heckbett		110	110
Vorbereitung Solaranlage		240	240
Vorbereitung Sat-Anlage		240	240
Vorbereitung Rückfahrkamera (Einzellinse)		240	240
Radio / Moniceiver Pioneer 6,8" inkl. DAB+, Radiovorb., Dachantenne, Lausprecher (4x) ^{80) 88)}		1.100	-
Rückfahrkamerasystem mit Einzellinse		1.150	1.150
Summe Einzelpositionen		8.150	17.800
Paketpreis		6.590	15.050
Ihre Ersparnis		1.560	2.750
Paketgewicht in kg		55	75
AUFPREIS Mediacyber Pioneer 9" inkl. Navigation, Reisemobil-Routenführung, DAB+ ¹⁹⁾	1	910	-
AUFPREIS Multimediasystem Fiat 10,1" inkl. Navigation, Reisemobil Routenführung und DAB+*	1	1.450	-
AUFPREIS Rückfahrkamera mit Doppellinse und Shutter anstelle Einzellinse ^{97) 100)}	1	690	-

* nur i.V.m. Chassis-Plus Paket Fiat

Art. Nr.		216286	
Chassis-Plus-Paket Fiat	Gewicht		
	kg	EUR	
Lenkrad und Schaltknauf in Textilleder		310	
Armaturenbrettveredelung: Lüftungsgitter in chrom		240	
16 Zoll Alufelgen Fiat für f40 heavy Chassis / f35 i.V.m. 8G-Wandlerautomatik		950	
Multifunktionslenkrad (Radiofernbedienung über Steuertasten)		310	
Klimaautomatik Fahrerhaus ³³⁾		540	
Induktive Handyladeschale		340	
Digitales Kombiinstrument mit Farbdisplay im Armaturenbrett ¹⁰⁴⁾		360	
Summe Einzelpositionen	-7	3.050	
Paketpreis		2.900	
Ihre Ersparnis		150	

Art. Nr.	216270	
Chassis-Plus-Paket Mercedes	Gewicht	
	kg	EUR
Motorvariante 170 PS / 125 kW, Euro VI E (nur i.V.m. Automatikgetriebe) ⁹⁹⁾		2.990
16 Zoll Alufelgen (schwarz) mit Ganzjahresbereifung ³²⁾		1.500
Vollautomatische Klimaanlage THERMOTRONIC ³³⁾		670
Summe Einzelpositionen	3	5.160
Paketpreis		4.770
Ihre Ersparnis		390

Art. Nr.	212318	
Fahrassistenz-Paket Fiat (kamera- und radarbasiert)* ¹²¹⁾	Gewicht	
	kg	EUR
Aktiver Notbremsassistent mit Fußgänger- und Radfahrererkennung		✓
Aktiver Spurhalteassistent		✓
Regen- und Lichtsensor		✓
Verkehrsschilderkennung		✓
Fernlichtassistent		✓
Intelligenter Geschwindigkeitsassistent		✓
Aufmerksamkeitsassistent		✓
Reifendrucksensoren		✓
Paketpreis	4	1.690

* Fahrassistenz-Paket nur i.V.m. Chassis-Plus-Paket Fiat

Art. Nr.	212325	
Fahrassistenz-Paket Mercedes-Benz* ⁵⁰⁾	Gewicht	
	kg	EUR
Aktiver Abstands-Assistent DISTRONIC		✓
Aktiver Spurhalteassistent		✓
Fernlichtassistent		✓
Reifendruckkontrollsystem		✓
Paketpreis	0	1.290

* Nur i.V.m. MBUX Multimedia 10,2" und Automatikgetriebe 9G-Tronic. Aktiver Bremsassistent und aktiver Aufmerksamkeitsassistent bereits in Serienausstattung enthalten

Art. Nr.	210742	
Paket Küche / Kaffee	Gewicht	
	kg	EUR
Spannungswandler 12 V auf 230 V, 2.000 Watt, Netzvorrangschaltung		1.950
Kaffeekapselmaschine mit Anschluss-Set inkl. Auszugssystem		410
Summe Einzelpositionen	11,5	2.360
Paketpreis		2.020
Ihre Ersparnis		340

Art. Nr.	210401	
TV-Paket Wohnraum	Gewicht	
	kg	EUR
TV-Auszugssystem in Seitensitzbank ³⁶⁾		710
Smart-LED-TV 24" ³⁹⁾		1.460
Summe Einzelpositionen	11,5	2.170
Paketpreis		1.410
Ihre Ersparnis		760
AUFPREIS Sat-Anlage Teleco Flatsat Classic 85 mit CI-Slot ^{12) 23)}	15	2.970

Art. Nr.	210591	
TV-Paket Schlafraum	Gewicht	Modell: 4.9 LE
	kg	EUR
TV-Schrank im Schlafraum mit spezial TV-Auszugssystem ³⁶⁾		920
Smart-LED-TV 24" Schlafraum ^{23) 39)}		1.460
Summe Einzelpositionen	12,5	2.380
Paketpreis		1.640
Ihre Ersparnis		740
AUFPREIS Sat-Anlage Teleco Flatsat Easy Skew Smart 90 / Twin LNB für zweiten TV ^{12) 23)}	30	3.150

Artikel-Nr.		€ inkl. 19 % MwSt.	kg	T 4,9 LE
Fahrgestell Fiat Ducato				
310071	Motor 180 PS / 132 kW, Euro VIe, f40 heavy, 8G-Wandlerautomatik ¹⁰⁾ ⁶⁷⁾	Serie	-	X
311810	Verstärkte Feder Vorderachse für optimierten Fahrkomfort ⁵⁷⁾	620	-	O
311815	AL-KO „ACS“ High Performance Federbein Vorderachse ⁵⁷⁾	1.490	-	O
310469	Auflastung von 4.250 kg auf 4.500 kg bei Fiat Ducato f40 heavy	340	-	O
331615	Fiat Full-LED-Frontscheinwerfer ⁴⁴⁾	1.350	-	O
210338	Multimediasystem Fiat 10,1" inkl. Navigation, Reisemobil-Routenführung und DAB+ ⁵¹⁾	1.450	1	O
Fahrgestell Mercedes-Benz Sprinter				
310467	Auflastung von 4.200 kg auf 4.500 kg	340	-	O
331612	LED-High-Performance-Scheinwerfer	2.550	2	O
331613	Nebelscheinwerfer mit Abbiegelicht	400	-	O
410282	Fahrerhaus Außenfarbe Metallic: obsidianschwarz	1600	-	O
Weitere Chassisoptionen				
330840	AL-KO Air Premium X2, Vollluftfederung an Hinterachse (Fiat Ducato) ¹³⁾	4.790	49	O
330880	AL-KO Air Premium X4, 4-Kanal Vollluftfederung an Hinter- und Vorderachse (Fiat Ducato) ¹³⁾ ²⁰⁾	12.990	59	O
330841	AL-KO Air Premium X2, Vollluftfederung an Hinterachse inkl. PSM-Modul (Mercedes-Benz) ⁸⁾ ¹³⁾	7.390	57	O
330842	AL-KO Air Premium X4, Vollluftfederung an Hinter- und Vorderachse inkl. PSM-Modul (Mercedes-Benz) ⁸⁾ ¹³⁾ ²⁰⁾	14.690	63	O
331341	AL-KO HY4 hydraulische Hubstützenanlage vorn und hinten ⁴⁸⁾	8.280	70	O
311400	Anhängerkupplung abnehmbar	1.900	38	O
Aufbau außen				
410123	Zentralverriegelung für Außen- und Rollergaragenklappen ⁹⁸⁾	720	5	O
410160	Zusätzliches Sicherheitsschloss in Aufbau tür	370	0,5	O
410560	Dachmarkise Kassette Alu, Tuch grau, Länge: 4,5 m	1.870	42,5	O
410690	LED-Lichtband an Dachmarkise	350	5	O
410760T	Dachfenster „skyview“ mit Designhimmel über Fahrerhaus ⁶⁰⁾	1.380	18	O
Elektrik				
510054	Lithium-Ionen-Batterie 150 Ah inkl. Batteriecomputer und sep. Touch-Display ⁵⁵⁾	2.200	-35,5	O
510055	2. Lithium-Ionen-Batterie 150 Ah, insgesamt 300 Ah, inkl. Batteriecomputer	2.410	11,5	O
510081	Solaranlage: 2 x 110 Watt ¹²⁾	1.990	16,5	O
510180	Spannungswandler 12 V auf 230 V, 2.000 W mit Netzvorrangschaltung ¹⁰³⁾ ¹¹⁰⁾	1.950	8	●
510501	Carthago-Smart: Fernsteuerung und Anzeige der Bordtechnik über Smartphone-App (erhältlich ab Januar 2026) ¹¹⁸⁾	420	n.a.	O
510255	Steckdosenpaket mit Zusatzsteckdosen (3 x 230 V, 2 x USB) ⁴⁵⁾	490	2,5	O
510201	Alarmanlage Carthago Security ³⁵⁾	1.420	3	O
Gas Wasser Sonstiges				
610021	Gasfilter für Truma DuoControl CS (empfohlen) ⁹⁵⁾	220	0,5	O
610120	Gas-Außenanschluss hinter Doppelboden-Außenstauraum Beifahrerseite	270	1	O
610140	Außendusche warm / kalt in Rollergarage auf Beifahrerseite	350	2,5	O
610220	Toilette Thetford C 260 mit Keramikeinsatz ⁹²⁾	230	9	O
610500	Aluriffelblechboden für Rollergarage ⁶⁶⁾	180	11	O
Küche Geräte				
550081	Tec-Tower Kühlschrankkombination 153 l mit sep. Gasbackofen ⁷⁵⁾	880	16,5	O
550067	Gasbackofen mit Grillfunktion im Küchenunterschrank ³⁷⁾	1.060	8,5	O
550286	Kaffeekapselmaschine mit Anschluss-Set inkl. Auszugssystem	410	3,5	●

Artikel-Nr.		€ inkl. 19 % MwSt.	kg	T 4.9 LE
Heizung Klima				
650040	Truma Combi 6E (zusätzlicher Elektroheizstab 2 x 900 Watt / 230 V) ⁶³⁾	740	1	○
650230	Alde Warmwasserheizung, 230 V / Gasbetrieb mit Booster Fahrerhaus ⁶³⁾	3.400	56	○
650240	Alde Wärmetauscher (Nutzung Motorwärme) ⁶⁵⁾	1.180	9,5	○
650260	Dachklimaanlage Truma Aventa Comfort ^{12) 14)}	2.710	31	○
Multimedia				
710029	Mediacenter Pioneer 9" inkl. Navigation, Reisemobil-Routenführung, DAB+ (Fiat Ducato) ¹⁹⁾	1.560	3	○
710220	Rückfahrkamerasystem mit Doppellinse und Shutter (Fiat Ducato) ¹⁰⁰⁾	1.840	1	○
710502	TV-Auszugssystem 24" in Seitensitzbank ³⁶⁾	710	7	●
710547	Smart-LED-TV 24" für TV-Auszugssystem / TV-Halter ³⁹⁾	1.460	4,5	●
710481	TV-Schrank im Schlafraum mit TV-Auszugssystem und Anschluss-Set ³⁶⁾	920	8,5	●
910460	Zusätzlicher TV-Anschluss im Schlafraum ^{25) 36)}	340	1,5	●
710472	Smart-LED-TV 24" Schlafraum, TV-Schrank bzw. Waschräumrückwand ^{23) 25) 39) 87)}	1.460	4	●
Sat-Anlagen				
750041	Sat-Anlage Teleco Flatsat Classic 85 mit CI-Slot ^{12) 23)}	3.450	15	○
750046	Sat-Anlage Teleco Flatsat Easy Skew Smart 90 / Twin LNB für zweiten TV ^{12) 23)}	3.810	16,5	○
Interieur				
810042	Stilwelt cortina ⁷⁸⁾	690		○
810100	Teppichboden für Wohnraum	370	7,5	○
810120	Teppichboden für Fahrerhausbereich	190	2	○
810580	Wohnsitzgruppe umbaubar zur Schlafmöglichkeit ⁶⁹⁾	590	7,5	○
810685	Vordere Rundsitzgruppe mit verlängertem L-Schenkel	320	5,5	○
810686	Dekoschal inkl. Raffstore für Fenster Wohnsitzgruppe und Schlafraum ¹¹⁵⁾	320	8	○
Wohnraumstoffe				
850304	London 25 -Stoff-Kombination	Serie	-	X
850640	Davos - Textilleder-Stoff-Kombination	420	1	○
850505	Teilleder Pearl	1.490	2	○
850507	Teilleder Anthrazit	1.490	2	○
850508	Leder Pearl	3.680	3	○
850740	Leder Macchiato (erhältlich ab Dezember 2025) ¹¹⁷⁾	3.680	3	○
850501	Schlafwelt & Deko-Set: Dekokissen, Wohndecke, Spannbettlaken-Set ²⁶⁾	410	3,5	○

Tipps und erweiterte Ausstattungshinweise



Truma DuoControl CS mit Crashsensor, Umschaltautomatik und Funktion Eis-Ex

Die Truma DuoControl CS ist ein Sicherheits-Gasdruckregler mit Crashsensor für zwei Gasflaschen. Ist die Betriebsflasche leer, schaltet die Anlage automatisch auf die Reserveflasche um. Dank des integrierten Crashsensors eignet sich die DuoControl CS optimal für den sicheren Betrieb gasbetriebener Geräte während der Fahrt. Der Crashsensor reagiert z. B. bei einem Unfall schon bei einer geringen Aufprallgeschwindigkeit von 15 bis 20 km/h. Die Gaszufuhr wird dann sofort unterbrochen, bevor Schäden an Leitungen und Geräten entstehen können. Das bedeutet: entspanntes Ankommen, ein wohliges Gefühl und Sicherheit für alle.

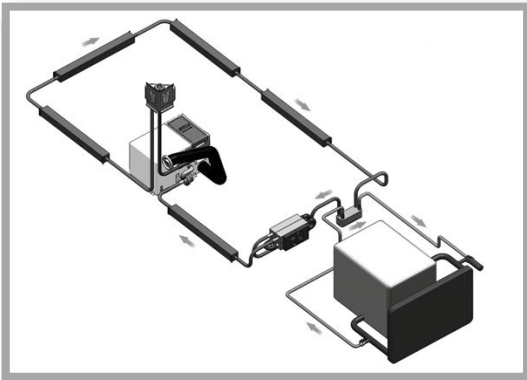

Alde-Wärmetauscher

Mit dem Wärmetauscher in Kombination mit dem optionalen Zentralheizungssystem von Alde kann die Kühlanlage des Fahrzeugmotors für die Heizung des Wohnraums genutzt werden. Dazu muss lediglich die gewünschte Raumtemperatur auf dem Raumthermostaten eingestellt und die Umwälzpumpe des Heizsystems gestartet werden.

Mit einer Umwälzpumpe des Basisfahrzeugs kann die Heizung auch in umgekehrte Richtung arbeiten. In diesem Fall fungiert die Aufbauheizung als Motorvorwärmung, das Zentralheizungssystem erwärmt dabei das Kühlsystem des Fahrzeugmotors.



Patentierte Pedelec-Rollgarage, mit Beladungshöherweiterung bis 124 cm i.V.m. Einschub- und Transportsystem

Zwei Vorteile in einem bei Carthago Queensbettmodellen:

1. Große Pedelec-Rollgarage mit gleichzeitig niedrigem, bequem zugänglichem Queensbett im Heck
2. Beladungshöherweiterung

Die Lösung: Durch Hochschwenken der Bettunterkante und der Absenkung im Boden ist ein Transport von Fahrrädern mit einer Lenkerhöhe von 124 cm möglich. Das Einschub- und Transportsystem ermöglicht dabei ein einfaches Beladen. Mit der zusätzlichen Abdeckplatte ist die Pedelec-Rollgarage auch mit ebenem Garagenboden nutzbar.

Tipps und erweiterte Ausstattungshinweise



Dometic Waeco - Rückfahrkamera mit Doppellinse und Shutter an der Heckwand

Eine kompakte Farb-Doppelkamera mit CMOS-Bildsensor sorgt für den optimalen Durch- bzw. Rückblick während der Fahrt und bietet eine Reihe an praktischen Eigenschaften für den Alltag im Reisemobil der Premiumklasse. Dazu gehören beispielsweise der 140° Bildwinkel diagonal für die Rückfahrkamera sowie der 46°-Bildwinkel für die Fernsichtkamera. Außerdem verfügt dieses Modell über eine motorbetriebene Schutzklappe, einen erweiterten Temperaturbereich von -30 °C bis 70 °C und ein separates LED-Fenster (keine Blendung bei Nachtsicht). Beim Rückwärtsfahren helfen sowohl die Anzeige von Abstandsmarken (3 Linien) auf dem Monitor als auch das in die Kamera integrierte Mikrofon.



Carthago Security Alarmanlage mit Ultraschallsensoren und Gaswarner

Die Carthago Security Alarmanlage schützt bestmöglich vor ungebetenen Gästen und Einbrechern im Urlaub: Sie beinhaltet eine Innenraumüberwachung mittels Ultraschallsensoren sowie einen Schalter zur Aktivierung und Deaktivierung. Mittels Reedkontakten sind die Rollergaragenklappen (auf Fahrer- und Beifahrerseite), die Fahrer- und Aufbau-tür sowie Stauraumklappen (auf Fahrer- und Beifahrerseite) überwacht. Die Motorhaube wird durch einen Türkontaktschalter überwacht. Die Sirene, die bei einem Alarm oder Panikalarm, welcher mithilfe eines Handsenders ausgelöst werden kann, ist durch eine Notstromversorgung abgesichert. Zusätzlich werden mithilfe eines Gas- und Zusatzsensors Propan-, Butan- und Narkosegas zuverlässig erkannt. Weitere Funktionen sind die Ansteuerung der fahrzeugeigenen Zentralverriegelung und eine 1-fach Wegfahrsperrung. Aktiviert bzw. deaktiviert wird das Alarmsystem über eine Funkfernbedienung.

- Die ausgewiesenen Preisangaben sind inkl. gesetzlich gültiger MwSt. von 19 % und exkl. Fracht- und Transportkosten
- Einige Sonderausstattungen können nicht in allen Modellgrundrissen eingebaut werden. Über den Einbau und technische Details für Ihr gewünschtes Modell informiert Sie gerne Ihr Carthago Handelspartner
- Fahrzeuge sind z.T. mit Sonderausstattungen abgebildet, die gegen Mehrpreis erhältlich sind
- Änderungen in Preis, Konstruktion und Ausstattung sowie Irrtümer behalten wir uns vor. Die Angaben über Lieferumfang, Aussehen und Leistung entsprechen den zum Zeitpunkt der Drucklegung vorhandenen Kenntnissen
- Sollten während der Saison Produktbezeichnungen durch unsere Lieferanten geändert werden, so behalten wir uns die Lieferung eines gleichwertigen Teiletyps vor
- Es gilt der jeweils zum Lieferzeitpunkt aktuelle Mehrwertsteuerabzug in gesetzlicher Höhe. Sämtliche Preise sind unverbindliche Preisempfehlungen ab Werk. Bei Preisanpassungen durch Zulieferer oder Basisfahrzeughersteller ändern sich die Preise entsprechend
- Matratzenmaße können von den angegebenen Bettenmaßen abweichen
- Preise für Zubehöroptionen gelten für den Einbau ab Werk (nicht für Nachrüstung). Die Disposition muss fristgerecht vor Einlauf des Fahrzeuges in die Produktion erfolgen! Informationen hierzu erhalten Sie direkt von Ihrem Carthago Handelspartner
- Durch den Einbau von Zubehöroptionen kann Stauraum verloren gehen
- Die Montage von Solar- und Sat-Anlagen ist abhängig von der Dachflächenbelegung
- Jede Änderung des werksseitigen Zustandes Ihres Fahrzeuges kann zu einer Beeinträchtigung der Fahr- und Verkehrssicherheit führen
- Jede Bauartveränderung am Fahrzeug führt zum Ausschluss von Haftungsansprüchen. Das Gleiche gilt, falls kundenseitige Veränderungen im Hinblick auf die Lackierung / Farbgebung von Karosserieteilen vorgenommen werden
- Abweichungen in Struktur und Farbe gegenüber den abgebildeten Einrichtungsgegenständen bleiben vorbehalten, soweit sie in der Natur der verwendeten Materialien liegen bzw. handelsüblich sind. Gleiches gilt für technische Änderungen am Fahrzeug, soweit die Produktqualität insgesamt gleichwertig bleibt oder verbessert und der Verwendungszweck nicht beeinträchtigt wird
- Hin und wieder kann es vorkommen, dass es durch qualitativ minderwertige Kleidungsstücke zum Abfärben der Textilien auf die Sitzbezüge kommt. Dies bedeutet die Sitzbezüge verfärben sich bzw. die Textilien färben ab. Für derartige Verfärbungen können wir keine Haftung übernehmen
- Wir empfehlen grundsätzlich die Verwendung von Carthago Zubehörteilen sowie Einbau ab Werk. Für Schäden, die durch nicht von Carthago freigegebene Produkte oder durch nicht zulässige Änderung eintreten, kann werksseitig keine Haftung übernommen werden. Das trifft insbesondere auch auf den Anbau von Teilen durch nicht von Carthago autorisierte Werkstätten zu. Lassen Sie deshalb Reparaturen oder Nachrüstungen nur beim autorisierten Carthago Handelspartner durchführen und bestehen Sie auf Original-Zubehörteilen von Carthago
- Die eingebaute Wasserversorgungsanlage entspricht dem Stand der Technik DIN 2001-2

Fußnoten

Ergänzende rechtliche und technische Hinweise zu den Fahrzeuggewichten / Toleranz Masse in fahrbereitem Zustand

- 5) Die Angabe der maximal zugelassenen Sitzplätze bezieht sich auf das jeweilige Fahrzeuggewicht im Serienzustand ohne Zusatzausrüstung und gibt die maximal mögliche Anzahl von Personen wieder, die während der Fahrt einen Sitzplatz erhalten. Darüber hinaus ist die Anzahl der Sitzplätze gewichts- und achslastabhängig. Sie kann sich also durch den Einbau von Zusatzausrüstung (Ausstattungs-pakete, Sonderausstattung) reduzieren oder nur durch eine Gewichtsauflastung erreicht werden. Bei zusätzlich zugelassenen Sitzplätzen (c-tourer nur i.V.m. einer Auflastungsoption) erhöht sich die Mindestnutzlast pro Person um 85 kg und gleichzeitig reduziert sich die max. Masse für Zusatzausrüstung. Detaillierte Informationen finden Sie auf Seite 4, Nr. 3. Bei Option 5. Sitzplatz ist der Doppelbodendurchladestauraum leicht eingeschränkt und das Polster nicht in Wohnraumstoff bezogen (nicht Baureihe liner-for-two).
- 6) Die Masse in fahrbereitem Zustand entspricht gemäß EU-Durchführungsverordnung Nr. 1230/2012 dem (Leer-) Gewicht des Fahrzeuges mit werkseitiger Serienausstattung (einschließlich Schmiermittel, Werkzeug, Reifenpannenhilfe) zzgl. Fahrer (75 kg), 90 % gefüllter Kraftstofftank, Frischwassertank im Fahrbetrieb (20 l / ab Baureihe e-line 50 l), 100 % gefüllte Alu-Gasflasche. Die herstellereitig festgelegte Masse für Zusatzausrüstung ist grundsätzlich abhängig von der Masse in fahrbereitem Zustand und reduziert sich durch den Einbau von Zusatzausrüstung (Ausstattungs-pakete, Sonderausstattung). Bitte beachten Sie, dass es sich auch bei der in der Übereinstimmungsbescheinigung (Certificate of Conformity, CoC) angegebenen tatsächlichen Masse um einen standardisierten Wert handelt. Da für die Masse in fahrbereitem Zustand - als Element der tatsächlichen Masse - eine gesetzlich zulässige Toleranz von $\pm 5\%$ gilt, kann auch die tatsächliche Masse gegenüber dem angegebenen Nennwert entsprechend abweichen. Detaillierte Informationen finden Sie auf Seite 3, Nr. 2.
- 7) Die herstellereitig festgelegte maximale Masse für Zusatzausrüstung darf bei der Auswahl und Konfiguration Ihres Fahrzeuges nicht überschritten werden. Durch die herstellereitig festgelegte maximale Masse für Zusatzausrüstung soll sichergestellt werden, dass die gesetzlich vorgeschriebene sog. Mindest-Nutzlast nach der Auslieferung eines Fahrzeuges durch den Hersteller auch tatsächlich für die Zuladung zur Verfügung steht. Es kann also nur so viel Zusatzausrüstung bestellt und werksseitig eingebaut werden, dass noch hinreichend freies Gewicht für Gepäck und sonstiges Zubehör (sog. Nutzlast) verbleibt, ohne dass die technisch zulässige Gesamtmasse überschritten wird. Detaillierte Informationen finden Sie auf Seite 5, Nr. 5.
- 9) Die technisch zulässige Gesamtmasse beschreibt das vom Hersteller festgelegte, grundrissbezogene zulässige Gewicht, das Ihr Reisemobil im beladenen Zustand maximal wiegen darf (z.B. 3.500 kg, 4.500 kg). Die technisch zulässige Gesamtmasse des Fahrzeuges (z.B. 3.500 kg) darf im Fahrbetrieb keinesfalls überschritten werden. Detaillierte Informationen finden Sie auf Seite 3, Nr. 1
- 10) Die maximale Anhängelast ist abhängig vom Zuggesamtgewicht des Fahrzeuges. Bei Fiat Ducato f40 heavy reduziert sich die Anhängelast auf 1.800 kg. Die Anhängelast ist grundsätzlich abhängig vom Zuggesamtgewicht: Fiat Ducato AL-KO 6.000 kg, Mercedes-Benz Sprinter AL-KO 5.880 kg. Option Fiat Ducato f40 heavy / Mercedes-Benz Sprinter heavy inkl. 16 Zoll Stahlfelgen.
- 73) Option Truma DuoControl CS mit Crashesensor, Umschaltautomatik und Funktion Eis-Ex. In der Grundkonfiguration zur Berechnung der Masse in fahrbereitem Zustand wird nur „eine“ zu 100 % gefüllte Alugasflasche mit 16,5 kg berücksichtigt. Die Option oder die im Ausstattungs-Paket erhältliche „DuoControl CS mit Crashesensor“ (Umschaltautomatik und Funktion Eis-EX) kann grundsätzlich auch mit einer angeschlossenen Gasflasche betrieben werden. Bei Anschluss und Nutzung einer zweiten Gasflasche verringert sich bei Verwendung einer Alugasflasche die restliche Nutzlast Ihres Fahrzeuges um 16,5 kg. Gasflaschen aus Stahl sind um ca. 5 kg schwerer.

- 1) Fahrzeug-Gesamtlänge entspricht dem Maß zwischen Frontschürze und Heckabschluss.
- 2) Die Fahrzeug-Gesamtbreite entspricht dem Maß von Außenwand zu Außenwand gemessen (Radläufe seitlich bei Fiat Ducato/Mercedes-Benz Sprinter ca.: + 70 mm; bei Iveco Daily ca.: + 110 mm).
- 3) Höhe ändert sich bei Einbau von gewissen Zubehöroptionen. Die Fahrzeughöhe bei Chassis Fiat light/heavy/Doppelachser kann um 50 mm differieren.
- 8) Das PSM (Parametrierbares Sondermodul) ist eine Schnittstelle zwischen Fahrzeug und Aufbauelektronik und wird für die Steuerung der Luftfederung benötigt. Es ist nicht erlaubt, Kindersitze mit Rückhaltesystem auf dem Beifahrersitz zu befestigen.
- 12) Montagemöglichkeit abhängig von der Dachflächenbelegung. Bei Option Sat-Anlage und Dachklimaanlage ändert sich die Aufbauhöhe um 130 mm.
- 13) Vollluftfederung an Hinterachse mit Funktion Heben/Senken. Die Absenkung der Luftfederung an der Hinterachse kann, bei gleichzeitig ausgefahrenen Heckstützen, zu Beschädigungen an der Fahrzeugkarosserie führen.
- 14) Bei Option Dachklimaanlage entfällt bei der Baureihe chic c-line der serienmäßige Dachlüfter im Küchenbereich.
- 15) Bei Option Wohnsitzgruppe umbaubar zur Schlafmöglichkeit mit absenkbarer Tischplatte entfällt das Fußpedal zur Tischverstellung. Der Hebel zur Tischverstellung befindet sich bei dieser Variante unter der Tischplatte.
- 17) Zentralverriegelung bedienbar über Funksender im Zündschlüssel. Funktion „coming home“: Aktivierung der Vorzeltleuchte/Fahrerhaustürbeleuchtung über Fernbedienung im Hauptschlüssel, mit automatischer Abschaltverzögerung.
- 19) Mediacenter Pioneer mit Touchscreen im Fahrerhaus, Wireless Apple CarPlay/Android Auto, Bluetooth, USB-Schnittstelle zur Anbindung portabler Geräte (T: Monitorfunktion für optionale Rückfahrkamera). Nicht möglich i.V.m. Mercedes-Benz-Chassis.
- 20) Vollluftfederung mit automatischer Nivellierung. Die Gesamthöhe des Fahrzeuges erhöht sich um 30 mm.
- 21) Dachflächen zur Vermeidung ungünstiger Wärmeeinflüsse in GFK weiß. Die Oberfläche des GFK entspricht in seiner Güte nicht einem lackierten Außenblech. Leichte Farbunterschiede bei der Lackierung zwischen Fahrerhaus und Aufbau möglich.
- 22) Entfall Dachluke Mini-Heki im Küchenbereich.
- 23) Bei der Wahl einer Sat-Anlage und einem zusätzlichem LED-Flachbildschirm im Heck, kann ausschließlich die Sat-Anlage mit TWIN (für zwei TV-Geräte) bestellt werden.
- 25) Option zusätzlicher TV-Anschluss nicht möglich i.V.m. Option SMART-LED-TV im Schlafraum, da dort schon enthalten.
- 26) Carthago Schlafwelt & Deko-Set bestehend aus einem oder drei Dekokissen (modellabhängig), einer Jacquard-Wohndecke mit eingewebtem Carthago Logo und einem Spannbettlaken-Set passgenau für den jeweiligen Grundriss.
- 32) Bei Wahl 16 Zoll Alufelgen erhöht sich die Hinterachslast auf 2.500 kg.
- 33) Bei ungünstigen Bedingungen kann eine manuelle Nachregelung der Klimaanlage erforderlich sein.
- 35) Option Alarmanlage Carthago Security inkl. Ultraschallsensoren Wohnraum, Tür- und Rollergaragenkontaktschalter, Panikalarmsfunktion, Aktivierung Fahrzeugblinker, Gassensor KO-, Propan- und Butan-Gas. Die versicherungsrechtliche Anerkennung der Alarmanlage ist länderspezifisch unterschiedlich geregelt und kann herstellerseitig nicht garantiert werden.
- 36) Inkl. Anschluss-Set: Koaxial-Kabel, Antennendose, 12 V-Dose. Bei Nichtwahl des Media-Paketes oder SMART-LED-TV ist der TV-Anschluss im Wohnraum verpflichtend.
- 37) Es entfallen Schubladen im Küchenunterschrank (Anzahl modellabhängig). Maße Backofen im Küchenblock (in mm): Modelle: 141 KB-LE, 143 KB-LE, 148 KB-LE H: Höhe 307mm x Breite 527mm x Tiefe 409mm, Modelle: 149 KB-LE, chic c-line: Höhe 445mm x Breite 445mm x Tiefe 490mm.
- 38) Bei Option Zentralhubbett elektrisch entfällt das Midi-Heki über der Sitzgruppe. Stehhöhe unter Zentralhubbett: 1,84 m.
- 39) Smart-TV mit Receiver DVB-T2 Tuner (inkl. USB, HDMI, Full-HD). LED-Flachbildschirm im Schlafraum nicht an DVB-T Antenne angeschlossen. Nutzung ausschließlich über SAT-Antenne oder Smart-TV möglich.
- 42) Bei Option Pedelec-Rollergarage ändert sich beim chic c-line das Frischwasservolumen auf 160 l, Reduktion der Belastbarkeit in der Rollergarage um 100 kg. Nicht möglich i.V.m. Option Aluriffelblech für Rollergarage. Bei Grundriss 148 RB-QB nicht erhältlich i.V.m. Anhängerkupplung.
- 44) Option LED-Tagfahrlicht nicht möglich i.V.m. Fiat Full-LED-Frontscheinwerfer, da bereits enthalten.
- 45) Position: Wohnsitzgruppe (230 V, USB), Schlafzimmer Heckdachschränk (230 V, USB), Rollergarage (230 V).
- 46) Bei der Option entfällt der serienmäßige Doppelbodenaußenstauraum hinter der Aufbautür.
- 47) Der Ladebooster wird zwischen Lichtmaschine und Starter-/als auch Aufbau-batterie eingebunden und sorgt dafür, dass die Lichtmaschine während der Fahrt so lange Strom produziert, bis die Batterien geladen sind.
- 48) Bei Option HY 4 hydraulische Hubstützanlage entfallen die mechanischen Hubstützen. Option hydraulische Hubstützanlage mit automatischer Nivellierung.
- 50) Bei Wahl des Fahrassistenz-Paketes gibt es beim Fahrerhausverdunklungssystem im Bereich der Kameraposition (oben mittig) einen Ausschnitt für das Kameragehäuse. Der Abstandsregeltempomat funktioniert bei einer Geschwindigkeit über 30 km/h.
- 51) Multimediasystem (Mercedes-Benz: MBUX 10,2" Display; Fiat: 10,1" Display), Bluetooth Konnektivität mit Audio-Streaming und Freisprechfunktion, Smartphone-Integration über Android Auto oder Apple CarPlay, USB-Schnittstelle zur Anbindung portabler Geräte. Mercedes-Benz: Fahrzeuggewichte und Fahrzeugabmessungen können nur über die MercedesMe-App im System hinterlegt werden.
- 52) Das angegebene Frischwasservolumen beinhaltet bereits das Volumen des Boilers.
- 54) Die gelieferte Dachantenne bei der Variante Mercedes-Benz beinhaltet zusätzlich die Funktion GPS.
- 55) Die Option Lithium-Ionen-Batterie ersetzt die serienmäßige(n) Gel-Batterie(n). Batteriestandsanzeige abrufbar über kostenlose App und Touch-Display mit Ladeautomatik 18 A.
- 57) Verstärkte Feder Vorderachse für optimierten Fahrkomfort nicht möglich i.V.m. AL-KO „ACS“ High Performance Federbein Vorderachse.
- 60) Option Dachfenster „skyview“ inkl. indirekter LED-Beleuchtung nicht möglich i.V.m. Zentralhubbett über Wohnsitzgruppe.
- 63) Option Truma Combi 6E nicht möglich i.V.m. Option Alde Warmwasserheizung.
- 64) Design-Barschrank mit Aufnahme für jeweils vier Carthago Wein-/und Longdrinkgläser.
- 65) Das Kollisions-Bremssystem löst bei einem Aufprall automatisch eine Bremsung aus, um eine mögliche Nachkollision zu verhindern oder abzumildern.
- 66) Option Aluriffelblech nicht möglich i.V.m. Option Pedelec-Rollergarage.
- 67) 4-Zylinder-Motor mit 2,2 l. Motor 140 PS: 350/380 Nm, Motor 180 PS: 380/450 Nm.
- 68) 8G-Wandlerautomatik-Getriebe bei Fiat Ducato f35 nur i.V.m. Option 16 Zoll Stahlfelgen oder 16 Zoll Alufelgen möglich.
- 69) Bei Option Wohnsitzgruppe umbaubar zur Schlafmöglichkeit mit absenkbarer Tischplatte entfällt das Fußpedal zur Tischverstellung. Der Hebel zur Tischverstellung befindet sich bei dieser Variante unter der Tischplatte.
- 71) Option Einschub- und Transportsystem für 2 Pedelecs/E-Bikes nur i.V.m. Pedelec-Rollergarage möglich.
- 75) Option Tec-Tower Kühlschrankskombination 153 l mit beidseitiger Türöffnung und sep. Gefrierfach und Gasbackofen. Nicht möglich i.V.m. Option Gasbackofen im Küchenunterschrank.
- 77) Möbeldekor Edelkirsche mit Dachschränkfronten in Bicolor-Optik mit Hochglanz-Elfenbein.
- 78) Stilwelt cortina: Möbeldekor Exklusiv-Nussbaum mit grifflosen Dachschränkfronten in juraweiße-matt, Akzenten in schiefgrau und Arbeitsflächen in Holzoptik.
- 80) Option Radio/Moniceiver mit Touchscreen im Fahrerhaus, Bluetooth und USB-Schnittstelle zur Anbindung portabler Geräte (T: Monitorfunktion für optionale Rückfahrkamera).
- 86) LED-Flachbildschirm 24" inkl. TV-Halter, Lautsprecher und integriertem Kontaktschalter kabellos in Fernsehwand integriert für Schlafbereich (nur i.V.m. Anschluss-Set)
- 87) LED-Flachbildschirm 24" Heck, in den Möbelbau integriert (nur im TV Paket Schlafraum).
- 88) Lautsprecher im Fahrerhaus (2x) und Wohnsitzgruppe (2x, liner-for-two: 4 x), DVB-T2 Empfang.
- 95) Bestellung des Gasfilters in Kombination mit der Option Truma DuoControl CS wird empfohlen, da der Hersteller der Truma DuoControl die Garantie ausschließt, sollten Gasdruckregler und Ventile aufgrund von Verölung oder sonstigen Fremdstoffen im Flüssiggas ausfallen oder Mängel vorweisen.
- 99) 4-Zylinder-Motor mit 2,0 l, max. 400 Nm.
- 100) Rückfahrkamerasystem i.V.m. Fiat Multimediasystem 10,1" bzw. MBUX10,2" digital anstatt analog und nur als Einzellinse möglich.
- 103) Paket Küche/Kaffee bzw. Option Spannungswandler bei C1-tourer/C2-tourer nur i.V.m. einer zusätzlichen Gel-Batterie oder Lithium-Ionen-Batterie möglich.
- 104) Digitales Kombiinstrument mit Farbdisplay für optimale Vernetzung mit dem Fiat Multimediasystem 10,1" zur Wiedergabe von 3D-Navigationskarten und Fahrassistenzsystemen.
- 105) Alle in dieser Preisliste aufgeführten Preise stellen unverbindliche Preisempfehlungen (UVP) dar und verstehen sich inkl. der jeweils im Lieferland gültigen gesetzlichen Mehrwertsteuer und exklusive Fracht- und Transportkosten. Die endgültige Preisgestaltung obliegt ausschließlich dem jeweiligen Handelspartner. Informieren Sie sich aus diesem Grund rechtzeitig direkt bei Ihrem Händler. Ein Anspruch auf Lieferung zu den genannten Preisen besteht nicht. Änderungen und Irrtümer vorbehalten.
- 106) Batteriestandsanzeige abrufbar über kostenlose App mit Ladeautomatik 18 A. Ab Werk nicht kombinierbar mit weiterer Lithium-Ionen-Batterie
- 107) SOG-Toilettenentlüftung über Dachkamin. Bei Grundrissen 145 RB-LE, 147 RB-LE, 148 RB-QB SOG-Toilettenentlüftung über Bodenentlüftung
- 112) nicht möglich i.V.m. Stilwelt nuovo.
- 116) Option ALDE Warmwasserheizung bei Grundrissen 145 RB-LE, 147 RB-LE und 148 RB-QB nicht erhältlich i.V.m. Zentralhubbett.
- 117) nur i.V.m. Stilwelt nuovo.
- 118) App-Steuerung in direkter Umgebung per Bluetooth. Fernsteuerung über Mobilfunk nur inkl. vorhandenem W-LAN Signal im Fahrzeug und abgeschlossenem Abo.
- 119) TV-Wandhalter 32", 180° drehbar im Eingangsbereich nur erhältlich i.V.m. Smart-LED-TV 32".
- 120) Anhängerkupplung bei Modell 148 RB-LE nicht in V.m. Pedelec-Rollergarage erhältlich
- 121) Notwendig für Fahrzeugzulassungen nach GSR II Verordnung (EU 2019/2144). Verpflichtend für alle Neuzulassungen ab dem 06.07.2026. Genauere Informationen erhalten Sie bei Ihrem Handelspartner



Hier finden Sie
weitere Informationen
zu den unterschiedlichen
Reifenkennzeichnungen



Zu den Angaben in dieser Preisliste: Mit Erscheinen dieser Preisliste verlieren alle vorherigen Preislisten ihre Gültigkeit. Nach Redaktionsschluss dieser Druckschrift, im Juli 2025, können sich während des Modelljahres Änderungen ergeben. Notwendige Konstruktions- und Formänderungen, soweit sie dem technischen Fortschritt dienen und dem Kunden zumutbar sind, Ausstattungsänderungen, Abweichungen in der Farbzusammenstellung bzw. in einzelnen Farbtönen, Materialbeschaffensabweichungen sowie Änderungen des Lieferumfangs seitens des Herstellers sind vorbehalten. Dies betrifft auch Farbabweichungen an Basisfahrzeugen, insofern sich diese durch Änderung seitens der Basisfahrzeughersteller ergeben. Bitte lassen Sie sich bei Ihrem Handelspartner über den aktuellen Produkt- oder Serienstand umfassend beraten.

Die Angaben über Lieferumfang, Aussehen, Leistung, Maße und Gewichte der Fahrzeuge - Abweichungen im Rahmen der Werkstoleranzen ($\pm 5\%$ max.) sind möglich und zulässig - entsprechen dem zum Zeitpunkt der Drucklegung vorhandenen Kenntnissen. Bitte beachten Sie, dass die Fahrzeuge teilweise mit aufpreispflichtigen Sonderausstattungen sowie vereinzelt auch mit Ausstattungsmerkmalen die nicht dem Serienstand entsprechen und auch nicht als Sonderausstattung bestellbar sein werden, abgebildet sind.

Nachdruck, auch auszugsweise, nur mit vorheriger schriftlicher Genehmigung der Carthago Reisemobilbau GmbH erlaubt. Die Angaben dieser Druckschrift entsprechen der deutschen StVO und StVZO. Irrtümer und Druckfehler sind vorbehalten. Alle Angaben basieren auf den Merkmalen des deutschen Markts.

Alle in dieser Preisliste aufgeführten Preise stellen unverbindliche Preisempfehlungen (UVP) dar und verstehen sich inkl. der jeweils im Lieferland gültigen gesetzlichen Mehrwertsteuer und exklusive Fracht- und Transportkosten. Die endgültige Preisgestaltung obliegt ausschließlich dem jeweiligen Handelspartner. Informieren Sie sich aus diesem Grund rechtzeitig direkt bei Ihrem Händler. Ein Anspruch auf Lieferung zu den genannten Preisen besteht nicht. Änderungen und Irrtümer vorbehalten.

© Carthago Reisemobilbau GmbH, 88326 Aulendorf,
Tel. +49 7525 9200-0