

Halvintegret 25

CI-tourer T | chic c-line T

PRISLISTE 25.1 NO

Gyldig fra 01.08.2024



carthago[®]
Das Reisemobil.

Vektinformasjon

3-6

35
tons



C1-tourer T lightweight 3,5 t

7-19

C1-tourer lightweight 3,5 t-modellene imponerer med en intelligent lett konstruksjon som gir optimal komfort, med rett utstyr og med en lav egenvekt i 3,5 t-lassen.

FIAT
AL-KO

Mercedes-Benz
AL-KO

42
tons



C1-tourer T komfort 4,2 t

7-19

Sparty, markant og komfortabel. C1-tourer komfort 4,2 t er perfekt bygget i vektlassen over 3,5 t og gir optimal komfort og utvidede bruksmuligheter.

FIAT
AL-KO

Mercedes-Benz
AL-KO

45
tons



chic c-line T

20-26

Den luksuriøse Carthago-premiumklassen:
Eleganse, komfort og høy kvalitet

FIAT
AL-KO

Mercedes-Benz
AL-KO

Tips og forklaringer

27-28

Generell informasjon

29

Fotnoter

29-30

VIKTIGE RETTSLIGE OG TEKNISKE HENVISNINGER TIL VALG OG KONFIGURASJON AV DIN BOBIL

Hver bobil er i trafikken kun godkjent for en bestemt maksimalvekt, som i kjørbare stand ikke må overskrides. Ved valg og konfigurering av bobilen eller bybobilen din (nedenfor kalt: «Bobil») er de tekniske og juridiske grensene derfor spesielt viktige for bobilens vekt. Disse spiller innenfor rammen av konfigurasjonen fremfor alt ved valg av tilleggsutstyr (utstyrspakker, ekstrautstyr og tilvalg) en avgjørende rolle.

De tekniske og rettslige spesifikasjoner for vekt av din bobil er regulert i EU-gjennomføringsbestemmelsen nr. 2021/535 (til juni 2022: EU-gjennomføringsforordning nr. 1230/2012). Denne gjelder enhetlig innenfor Den europeiske union. For å gjøre valget og konfigurasjonen av din bobil enklere ved å ta hensyn til de lovmessige og tekniske spesifikasjoner, forklarer vi i det følgende vesentlige begrep og retninglinjer i denne forordningen og gir deg noen henvisninger, som for konfigurasjonen av kjøretøyet ditt samt valget av tilleggsutstyr (utstyrspakker, ekstrautstyr og tilvalg) fra vårt tilbud fra fabrikkens side er spesielt viktige. Vennligst les grundig gjennom denne før konfigurasjon og bestilling av kjøretøyet ditt. Våre forhandlere gir deg ved valg og konfigurasjon av bobilen din all nødvendig hjelp du måtte trenge for å gjøre de rette valgene.

1. TEKNISK TILLATT TOTALVEKT

Den teknisk tillatte totalvekten beskriver den av produsenten fastlagte, relatert til planløsningen, tillatte vekten som din bobil i belastet tilstand maksimalt må veie (f.eks. 3 500 kg, 4 500 kg). Denne blir innført i registreringspapirene del I. Angivelsen av den teknisk tillatte totalvekten for hver planløsning finner du i de tekniske data, som er oppført i våre salgsdokumenter (f.eks. i prislister).

Illustrasjon i prislister:

C1-tourer		
	T 143 KB-LE lightweight 3.5 t	
	Fiat Ducato	Mercedes-Benz Sprinter
Drev	8-girs automatkasse	6-girs gjirkasse
Standard chassis	AL-KO lav ramme 35 spesial light	ALKO lav ramme spesial light 315 CDI
Standard motor	Diesel 2,2 l (140 hk / 103 kW)	Diesel 2,0 l (150 hk / 110 kW)
Lengde/bredde/høyde (mm) ^{1) 2) 3)}	6900/2270/2920	7060/2270/2950
Akselavstand (mm)	3800	3900
Høyde i dobbeltgulv/oppbevaringsrom (mm)	220/460	220/460
Ståhøyde i bodel (mm)	1980	1980
Hekkgarasje innvendig høyde (mm)	1200	1200
Dørbredde/høyde hekkgarasje passasjerside (mm)	1050 x 1140	1050 x 1140
Dørbredde/høyde hekkgarasje førerside (mm)	850 x 1140	850 x 1140
Tekn. tillatt totalvekt (kg) ⁴⁾	3500	3500
Vekt i kjøreklar stand (kg) ⁵⁾	2953 (2805 - 3101)	2857 (2714 - 3000)
Maks. vekt bestemt av produsenten for tilleggsutstyr som standard ⁷⁾	179	275
Tilhengervekt maks. (kg) ¹⁰⁾	2000	2000
Maks. antall sitteplasser under kjøring, med 3-punkts belte standard/tilvalg ⁹⁾	4	4

Kjøretøyets tillatte totalvekt (f.eks. 3 500 kg) må i kjørbare stand ikke overskrides. Dersom kjøretøyet i kjørbare stand overskrider den teknisk tillatte totalvekten, er dette en overtredelse som kan straffes med en bot. Vi anbefaler derfor sterkt, hver gang før du starter å kjøre, å kontrollere og sikre at du med kjøretøyet ikke overskrider den teknisk tillatte totalvekten (f.eks. 3 500 kg).

2. VEKT I KJØREKLAR STAND

Vekten i kjøreklar stand tilsvarer kjøretøyets (tomme-)vekt med standardutstyr fra fabrikkens side (inklusive smøremidler, verk-tøy, hjelp ved dekkpunktering og med 90 % full drivstofftank) pluss en lovbestemt fastsatt vekt for føreren på 75 kg.

Vekten i kjøreklar stand inneholder i det vesentlige de følgende posisjoner:

- kjøretøyets tomme vekt samt bodel inklusive påfylte drivstoffer som smørefett, oljer og kjølevæsker;
- standardutstyr, dvs. alle utstyrsgjenstander, som fra fabrikkens side er med i standard leveringsomfang;
- 100 % full ferskvannstank i kjørbare stand (fylling iht. produsentens angivelser. Du finner produsentens angivelser til fylling i salgsdokumentene (f.eks. i prislister)). Dette er alt etter modellserie 20 l hhv. 50 l) og en 100 % full aluminium-gassflaske med en vekt på 16 kg;
- 90 % full drivstofftank inklusive drivstoff;
- føreren, hvis vekt, uavhengig av førerens faktiske vekt, fastsettes til 75 kg.

Det dreier seg ved vekten i kjøreklar stand altså om grunnfigurasjonen av kjøretøymodellen som du har valgt med standardutstyr pluss en i lov fastlagt vekt på 75 kg for føreren. Denne endrer seg ved valget av tilleggsutstyr (utstyrspakker, ekstrautstyr, tilvalg).

Angivelser til vekten i kjøreklar stand finner du for hver planløsning i våre salgsdokumenter (f.eks. i prislister).

Det er viktig at det i våre salgsdokumenter ved angitt verdi for vekten i kjøreklar stand dreier seg om en typegodkjenning beregnet og av myndighetene kontrollert standardverdi. Det er rettslig tillatt og mulig at vekten i kjøreklar stand av kjøretøyet levert til deg, på grunn av produksjonsbetingede toleranser avviker fra den nominelle verdien angitt i salgsdokumentene. Den rettslig tillatte toleransen utgjør $\pm 5\%$. Derved tar EU-lovgiveren med i betraktning at det på grunn av vektvariasjoner på leverte deler samt prosess- og værbetinget kan oppstå visse vektvariasjoner i kjøreklar stand. Vennligst ta hensyn til dette ved valg og konfigurasjon av bobilen din.

For å vise disse (tillatte) produksjonsbetingede avvik fra vekten, et regningseksempel:

Vekt i kjøreklar stand iflg. salgsdokumenter:	2900 kg
Rettslig tillatt toleranse på $\pm 5\%$:	145 kg
Rettslig tillatt forskjell av vekten i kjøreklar stand.	2755 til 3045 kg

Den konkrete forskjellen for de tillatte avvikene for vekten i kjøreklar stand finner du for hver planløsning i de tekniske data, som er oppført i våre salgsdokumenter. Som produsent bestreber vi oss for å begrense vektvariasjonene til det produksjonstekniske uunngåelige minimumsmål. Avvik oppover og nedover innenfor det rettslig tillatte toleranseområdet oppstår derfor bare meget sjeldent. Det kan imidlertid ikke unngås fullstendig på tross av stadig gjennomførte tekniske optimaliseringer av produksjonsprosessen.

For å sikre at alle leverte kjøretøy overholder den rettslig tillatte toleransen, blir kjøretøyets faktiske vekt samt overholdelse av den tillatte toleransen på $\pm 5\%$, kontrollert av oss som produsent etter ferdigstilling i produksjonen. Den faktiske vekten av kjøretøyet blir meddelt deg av din forhandler. Slik får du kunnskap om et eventuelt eksisterende, faktiske vektavvik på ditt kjøretøy.

3. ANTALL MAKSIMALT TILLATTE SITTEPLASSER / PASSASJERVEKT

Antallet maksimalt tillatte sitteplasser under kjøringen blir fastlagt av oss som produsent i typegodkjenningsprosessen. Antallet maksimalt tillatte sitteplasser er et resultat av vekten av passasjerene. Vekten av passasjerene utgjør for hver tillatt sitteplass, som vi som produsent av kjøretøyet har fastlagt, 75 kg, uavhengig av hvor mye passasjerene faktisk veier. Det dreier seg også her om en lovbefalt beregnet vekt. Da vekten til føreren allereide er regnet med i vekten av kjøreklar stand likeledes med 75 kg (se til dette under punkt 2.), blir det ikke lenger tatt hensyn til den ved vekten av passasjerene. Ved en bil med fire tillatte sitteplasser utgjør vekten av passasjerene altså $3 \cdot 75 \text{ kg} = 225 \text{ kg}$.

Beregningen av antall maksimalt tillatte sitteplasser i salgsdokumentene refererer til den respektive vekten av kjøretøyet i standardtilstand uten ekstrautstyr (om ekstrautstyr under punkt 4.) og gjengir det maksimale antall personer som under kjøringen har en sitteplass. Antallet av disse sitteplassene er imidlertid avhengig av vekt og akselbelastning. Det kan altså reduseres ved montering av ekstrautstyr (som valg av utstyrspakker, ekstrautstyr og tilvalg) hhv. kan alt etter modell oppnås med en vektøkning av tillatt totalvekt og/eller ved bortfall av tilleggsutstyr.

4. FAKTISK VEKT OG TILLEGGSTYR

Vekten i kjøreklar stand (se til dette under punkt 2.) og vekten av et bestemt kjøretøy fra fabrikken med montert tilleggsutstyr (utstyrspakker, ekstrautstyr, tilvalg) blir tilsammen betegnet som faktisk vekt av kjøretøyet.

Angivelsen av faktisk vekt for ditt kjøretøy etter overlevering finner under punkt 13.2 i samsvarssertifikatet (Certificate of Conformity, CoC), som leveres til deg av din forhandler ved overleveringen av kjøretøyet.

Vær oppmerksom på at det også ved den i samsvarssertifikatet (Certificate of Conformity, CoC) angitte faktiske vekten dreier det seg om en standardisert verdi. Da for vekten i kjøreklar stand – som del av den faktiske vekten – gjelder en rettslig tillatt toleranse på $\pm 5\%$ (se til dette under punkt 2.), kan også den faktiske vekten i forhold til den angitte nominelle verdien avvike tilsvarende.

Med til såkalt tilleggsutstyr hører ifølge den lovmessige definisjonen, alle utstyrsdeler som tilvalg som ikke er med i standardutstyret, som med produsentens ansvar – dvs. fra fabrikken – blir plassert på kjøretøyet og som kan bestilles av kunden (f. eks. markise, sykkel- eller motorsykkelstativ, parabolanlegg, solcelleanlegg, stekeovn etc.). Angivelser til enkelt- hhv. pakkevektene av utstyrspakkene som kan bestilles, tilleggsutstyr og tilvalg finner du i salgsdokumentene våre. Ikke med til ekstrautstyr i denne betydning hører annet tilbehør, som etter levering av kjøretøyet fra fabrikken ettermonteres av forhandleren eller av deg personlig.

5. MAKSIMAL VEKT SOM ER FASTLAGT AV PRODUSENTE FOR TILLEGGSUTSTYR OG NYTTTELAST

Da også montering av tilleggsutstyr underligger rettslige og tekniske grenser, bestemmer vi per planløsning og kjøretøy verdien av den maksimale vekten for tilleggsutstyr som av produsenten i tillegg til standardutstyret kan monteres på kjøretøyet (f.eks. som utvalg av utstyrspakker og ekstrautstyr). Denne verdien må ved utvalg og konfigurering av kjøretøyet ditt ikke overskrides.

Angivelsen av fastsatt vekt fra produsenten for tilleggsutstyr er tilgjengelig i salgsdokumentene våre (f.eks. i prislistene).

C1-tourer		
		
T 143 KB-LE lightweight 3.5 t		
	Fiat Ducato	Mercedes-Benz Sprinter
Drev	8-girs automatkasse	6-girs girkasse
Standard chassis	AL-KO lav ramme 35 spesial light	ALKO lav ramme spesial light 315 CDI
Standard motor	Diesel 2,2 l (140 hk / 103 kW)	Diesel 2,0 l (150 hk / 110 kW)
Lengde/bredde/høyde (mm) ^{1) 2) 3)}	6900/2270/2920	7060/2270/2950
Akselavstand (mm)	3800	3900
Høyde i dobbeltgulv/oppbevaringsrom (mm)	220/460	220/460
Ståhøyde i bodel (mm)	1980	1980
Hekkgarasje innvendig høyde (mm)	1200	1200
Dørbredde/høyde hekkgarasje passasjerside (mm)	1050 x 1140	1050 x 1140
Dørbredde/høyde hekkgarasje førerside (mm)	850 x 1140	850 x 1140
Tekn. tillatt totalvekt (kg) ³⁾	3500	3500
Vekt i kjøreklar stand (kg) ⁵⁾	2953 (2805 - 3101)	2857 (2714 - 3000)
Maks. vekt bestemt av produsenten for tilleggsutstyr som standard (kg) ⁷⁾	179	275
Tilhengervekt maks. (kg) ¹⁰⁾	2000	2000
Maks. antall sitteplasser under kjøring, med 3-punkts belte standard/tilvalg ⁵⁾	4	4

Ved den av produsenten bestemte maksimale vekten for tilleggsutstyr skal det sikres at den lovbestemte såkalte minste nyttelasten etter overleveringen av et kjøretøy også faktisk er tilgjengelig for lastekapasiteten. Det kan altså bare bestilles og monteres så mye tilleggsutstyr på fabrikken at det er tilstrekkelig vekt for bagasje og annet tilbehør (såkalt nyttelast), uten at den teknisk tillatte totalvekten overskrides.

Nyttelasten beregnes ved at man fra den teknisk tillatte totalvekten (til dette under punkt 1.) trekker fra vekten i kjøreklar stand (nominell verdi ifølge salgsdokumentene, til dette under punkt 2.), vekten av passasjerene (til dette under punkt 3.) og den av produsenten fastlagte maksimale vekten for tilleggsutstyr.

For bobiler foreskriver den europeiske lovgiveren en fast minste nyttelast som må bli igjen for bagasje eller annet tilbehør som av fabrikken ikke er montert. Denne minste nyttelasten beregnes som følgende:

Minste nyttelast i kg $\geq 10 * (n + L)$
Her gjelder: «n» = høyeste antall passasjerer pluss fører og «L» = total lengde kjøretøy i meter (inklusive siffer etter komma).
Ved en bil med en lengde på 7 m og 4 tillatte sitteplasser (inklusive fører) er den minste nyttelasten altså f.eks. 10 kg * (4 + 7) = 110 kg.

Vær ved konfigureringen av bobilen din oppmerksom på at den minste nyttelasten ikke må underskrides.

For at den minste nyttelasten blir overholdt, finnes for hver kjøretøymodell en maksimal kombinasjon av tilleggsutstyr som kan bestilles. I eksempelet ovenfor med en minste nyttelast på 110 kg, må totalvekten for tilleggsutstyr ved et kjøretøy med fire tillatte sitteplasser (inklusive fører) og en vekt i kjøreklar stand på 2900 kg f.eks. være maksimalt 265 kg:

3500 kg	Teknisk tillatt totalvekt
- 2900 kg	Vekt i kjøreklar stand
- 3 x 75 kg	Vekt av passasjerer
- 110 kg	Minimum nyttelast
= 265 kg	Tilleggsutstyr

Vennligst merk at denne beregningen går ut fra den i prosessen for typegodkjenning fastlagte standardverdien for vekt i kjøreklar stand, uten å ta hensyn til de tillatte avvik fra vekt i kjøreklar stand (se til dette under punkt 2.). Hvis den maksimalt tillatte verdien for tilleggsutstyr på (i eksempel) 265 kg tilnærmet eller fullstendig utnyttes, kan det ved et avvik fra vekten i kjøreklar stand oppover derfor komme til at den minste nyttelasten på 110 kg riktignok kalkulatorisk under anslag av standardverdien av vekten i kjøreklar stand blir overholdt, men at en tilsvarende lastekapasitet faktisk ikke er mulig.

Også til dette et regningseksempel for et kjøretøy med fire tillatte sitteplasser, hvor den faktisk veide vekten i kjøreklar stand ligger med 1 % over den nominelle verdien:

3500 kg	Teknisk tillatt totalvekt
- 2929 kg	Kjøretøyets faktiske vekt i kjøreklar stand (+ 1% i forhold til de angitte 2900 kg i salgsdokumentene)
- 3 x 75 kg	Vekt av passasjerer
- 265 kg	Vekt tilleggsutstyr
= 81 kg	Faktisk mulig lastekapasitet (< minimum nyttelast på 110 kg), minimum nyttelast underskrides derfor med 29 kg i dette eksempelet

For å unngå en slik underskridelse av den minste nyttelasten, blir den bestillbare vekten for tilleggsutstyr fra produsentens side, relatert til planløsningen, redusert. Begrensningen av tilleggsutstyret skal sikre at den minste nyttelasten, dvs. den lovbestalte frie vekten for bagasje og annet tilbehør, ved de av produsenten leverte kjøretøyene, faktisk også er tilgjengelig for lastekapasiteten.

Da den faktiske vekten av det bestemte kjøretøyet produktionsbetinget først kan registreres ved vekting, kan det ikke fullstendig utelukkes at det i sjeldne unntakstilfeller, på tross av denne begrensningen av tilleggsutstyret, kan oppstå en situasjon hvor den minste nyttelasten ved enden av båndet ikke er sikret. For å garantere den minste nyttelasten også i disse tilfeller, vil produsenten sammen med din forhandler og deg sjekke før levering av kjøretøyet, om kjøretøyet f.eks. blir lesset på, tillatte sitteplasser blir redusert eller det tas ut tilleggsutstyr for vektreduksjon, slik at du får levert et kjøretøy som har en lovlig minste nyttelast. Vektene for tilbudt av tilleggsutstyr fra fabrikk finner du i våre salgsdokumenter (f.eks. i prislistene.).

Illustrasjon i prislisten:

Artikkelnr.		EUR + 25 % MVA	kg
Chassis Fiat Ducato			
310051	Motor 140 hk / 103 kW, Euro 6e, f35 light, 8G-automatgir ⁶⁷⁾ 68)	Standard	-
310071	Motor 180 hk / 132 kW, Euro VIe, f35 light, 8G-automatgir ⁶⁹⁾ 67)	Standard	-
311810	Forsterket fjæring foraksel for optimal kjørekomfort ⁵⁷⁾	655	-
311815	AL-KO «ACS» High Performance-fjærbein foraksel ⁵⁷⁾	1.570	-
310467	Vektøkning fra 4250 kg til 4500 kg for Fiat Ducato f40 heavy	360	-
331615	Fiat full-LED-hovedlys ⁴⁴⁾	1.420	-
331614	Tåkelys med svinglys	265	2
210338	Multimediasystem Fiat 10,1" inkl. navigasjon, bilbil-ruteforslag og DAB+ ⁵⁰⁾	1.525	1
310605	Drivstofftank 90 l	130	23

Tilleggsvekten av tilleggsutstyr (alle utstyrsdeler som ikke er med i standardomfanget) øker kjøretøyets faktiske vekt (= vekt i kjøreklar stand pluss det valgte tilleggsutstyret) og reduserer nyttelasten. Den angitte verdien viser tilleggsvekten i forhold til standardutstyret for den respektive planløsningen. Totalvekten av det valgte tilleggsutstyret (utstyrspakker, tilleggsutstyr og tilvalg) må ikke overskride den maksimale vekten for tilleggsutstyr fastlagt av produsenten.

6. VIRKNING AV TOLERANSER FOR VEKT PÅ NYTTTELASTEN I KJØREKLAR STAND

Også uavhengig av den minste nyttelasten bør du være oppmerksom på at uunngåelige produksjonsbetingede vektvariasjoner i kjøreklar stand resulterer i de gjenværende mulige lastekapasiteter:

Hvis du kjøper eksempelkjøretøyet vårt (sammenligning siffer 5) med tilleggsutstyr med en totalvekt på 150 kg, er grunnlaget for standardverdien for vekt i kjøreklar stand en nyttelast på 225 kg. Den faktisk tilgjengelige lastemuligheten kan avvike fra denne verdien på grunn av toleransene og være høyere eller lavere. Dersom vekten av kjøretøyet ditt i kjøreklar stand angitt som tillatt i salgsdokumentene med 1 %, reduseres den mulige lastekapasiteten fra 225 kg til 196 kg:

3500 kg	Teknisk tillatt totalvekt
- 2929 kg	Kjøretøyets faktiske vekt i kjøreklar stand (+ 1% i forhold til de angitte 2 900 kg i salgsdokumentene)
- 3 x 75 kg	Vekt av passasjerer
- 150 kg	Bestilt tilleggsutstyr for det bestemte konfigurerte kjøretøyet
= 196 kg	Faktisk mulig lastekapasitet

For å sikre at den beregnede nyttelasten faktisk er riktig, bør du ved valg og konfigurasjonen av kjøretøyet for sikkerhets skyld ta med i beregningen de mulige og tillatte toleransene for vekten i kjøreklar stand. Vi anbefaler derfor sterkt å vekte den lastede bobilen før hver reise på en ikke automatisk vekt og ved å ta hensyn til passasjerenes aktuelle vekt, for å bestemme om den teknisk tillatte totalvekten og den teknisk tillatte totalvekten på akselen er overholdt.

Du finner mer informasjon på nett!



Den kravstore tusenkunstneren

Lettvektsklassen



- lightweight 3,5 t-modeller med en godkjent totalvekt på 3500 kg og 4 tillatte sitteplasser
- Innovativ lett konstruksjon muliggjør smart utstyr i 3,5 t-klassen

Dobbeltgulv med stort, oppvarmet oppbevaringsrom:



- Nyttbar høyde opptil 55,5 cm
- Tilgang utenfra via flere store luker. Komfortabel tilgang innenfra via L-sittegruppens sete, samt stor oppbevaringsluke i bodelsgulvet
- Stort, sentralt gjennomgående lasterom (innvendig høyde 22 cm) med dypt nedsenket lagringsplass i dobbeltgulvet (nyttbar høyde 46 cm), enkel inn- og utlasting, også gjennom XL-bodelsdøren via stor oppstillbar oppbevaringsluke
- Hele dobbeltgulvet er oppvarmet med klimalagringsfunksjon

Standard AL-KO lav ramme Carthago spesial light / spesial (avhengig av modell):



- lightweight 3,5 t-modeller med en tillatt totalvekt på 3500 kg



- komfort 4,2 t-modeller med en tillatt totalvekt på inntil 4500 kg

Carthago karosserikonstruksjon fra Linear-Premiumklassen:



- Meget stabil karosserisammenføyning ved hjelp av bærebjelker (tak-vegg/gulv-vegg)
- Bodel fullstendig uten treverk, med isolerende kjerne av vannavvisende RTM-hardskum
- Innvendige vegger og tak av aluminium
- Vegger er trukket med mikrofiberstoff

Basiskjøretøy

- AL-KO lav ramme Carthago spesial (modeller komfort 4,2 t) eller spesial light (modeller lightweight 3,5 t)
- Kjørelys helintegrert i hovedlys
- Kollisjonspute fører / passasjer ¹⁾
- Skvettlapper på bakakselen
- Reparasjonssett for punktering Fix & Go
- Helårsdekk (M+S)

Fiat Ducato

- Motor: Diesel 2,2 l Multijet 3 med AdBlue (19 l), 140 hk / 103 kW, 4 sylindre, 350 Nm, Euro 6e, forhjulstrekk (modeller lightweight 3,5 t)
- Motor: Diesel 2,2 l Multijet 3 med AdBlue (19 l), **180 hk / 132 kW**, 4 sylindre, 350 Nm, Euro VIe, forhjulstrekk (modeller komfort 4,2 t)
- **8G-automatgir som standard**
- Start-stopp-system
- Drivstofftank 60 l
- Sidevindsassistent, tempomat, ABS, ESP, ASR, elektronisk startspærre, Hillholder, Hill Descent Control, Traction Plus, stabilitetskontroll for tilhenger, kollisjonsbremsesystem ⁶⁵⁾
- Klimaanlegg, manuelt
- Koppholder

Mercedes-Benz Sprinter

- Motor: Diesel 2,0 l med AdBlue (22 l), 150 hk / 110 kW, 4 sylindre, 330 Nm, Euro VI E, 6-trinns girkasse, forhjulsdrift
- 16" stålfelger
- Drivstofftank 65 l
- Keyless start, inkl start/stopp-funksjon
- Sidevindsassistent, kontrollsystemet for nedoverbakke, ABS, ASR, EBV, ESP
- Aktiv bremseassistent og aktiv oppmerksomhetsassistent
- Koppholder på fører- og passasjerside, hanskerom på passasjerside
- Lukedeksel for oppbevaringsrom
- Automatisk styring av kjørelys
- Mercedes-Benz nødvarslingsystem, bistand ved driftstans
- EFB-batteri 12 V / 92 Ah
- Forberedelse (kabelsett) for sentrallås bodelsdør
- Elektrisk tilleggsoppvarming, varmluft i førerhus

Karosserikonstruksjon i Liner-Premiumklassen

- 10 års tetthetsgaranti
- Karosseri uten treverk, med tak- og gulvbelegg i GFK
- Sammenføyning av tak og vegger via takavrunding og bærebjelke
- Takskinnsystem med vannavløp på sidene
- Side- og endevegg med aluminium utvendig og innvendig
- Isolasjonskjerne av RTM-hardskum i tak, gulv og sidevegg
- Sammenføyning mellom bunn og vegger med fullflatelimt bærebjelke av aluminium med ekstra kuldestopp
- Total vegg- og taktykkelse 38 mm
- Lasteluker i originalt sideveggmateriale «Carthago Isoplus»
- Luketetting innvendig og utvendig, utvendig tetning i sprutsikker utførelse
- Lasteluker og bodelsdør med innfelte hengsler
- Sideskjørt i segmentert aluminiumsprofil
- 4-Delt hekkramme med separat bakre støtfanger (Modell 145 RB-LE, 149 RB-LE: Moderne dynamisk-design-hekk)
- Carthago-baklys med Carthago C-branding i LED
- Rammvinduer Seitz S4, kuldebrofri dobbel ramme med isolerglass, myggnett og formørkningsgardin
- Utvendig belysning med LED over inngangsdøren med føringskant for regn
- Elektriske innstegstrapp til bodelsdør med varselsummer

Førerhus

- Støtfanger og karosserideler på siden lakkert i bilens farge
- Radiatorgrill-design med kromelementer (Mercedes-Benz)
- Radiatorgrill med Carthago-logo (Fiat)
- T-hette i GFK
- Førerhusdører med sentrallås og elektrisk betjenbare hevevinduer på fører- og passasjerside
- Aguti-komfortseter for fører og passasjer i innrednings stoff, svingbare polstrede armlener (Mercedes-Benz)
- Komfortseter for fører og passasjer i innrednings stoff, svingbare polstrede armlener (Fiat Ducato)
- Utvendige ryggespeil med elektrisk innstilling og oppvarming
- Overskap hele veien rundt i førerhuset
- Skillevegger til bodelen

Dobbeltgulv

- Nyttbar høyde opptil 55,5 cm
- Oppvarmet og belyst gjennomgående lasterom
- Tilgang utenfra via flere store luker.
- Tilgang innenfra via L-sittegruppen med patenterte beslag og sidebenken som kan vippes opp samt gjennom stor oppbevaringsluke i entreen og kjøkkenseksjonen
- Sentralt gjennomgående lasterom (innvendig høyde 22 cm) med nedsenket lagringsplass i dobbeltgulv (nyttbar høyde 46 cm)

Stor scootergarasje

- Scootergarasje kan belastes med inntil 350 kg
- Stor garasjedør på passasjersiden samt en dør på førersiden
- Garasjegulv med GFK på over- og underside, anti-skli beskyttelse
- Frostsikkert, isolert og oppvarmet hele veien rundt
- Lastsikringsystem over bærebjelke av aluminium, inkl åtte festekroker

Interiør

- Utstysvariant/innredningsstil epic: Møbeldekor briljantask med overskapfronter i høyglans-elfenben (ikke modellene 143 KB-LE, 145 RB-LE)
- Utstysvariant/innredningsstil casablanca 2: Møbeldekor kirsebærtre med store overskapfronter i bicolor-utseende med høyglans-elfenben kombinert med moderne kontraster i antrasitt-svart (143 KB-LE, 145 RB-LE)

Bodel

- Innside av tak og vegger er trukket med klima-veggbelegg av mikrofiber
- L-sittegruppe med sidebenk
- Bodelsvindu over sidebenken på passasjerside (modell 148 KB-LE H)
- Veggen bak sidesetet i skinnutførelse
- 360°-bodelsbord som kan dreies med fotpedal og forskyves i to retninger
- Uttrekkbart skoskap med oppbevaringsystem i setebenkens sokkel, med LED-dekorlys
- Setestoff med flerlags skumkjerne og støttefunksjon ved rygging
- Dobbelt forbindelsesteknikk «Durafix»: Møbeldeleer skrudd og tappet
- Lås for luke med myk demping
- Gardinsystem med dekorgardin som kan tas av

Kjøkken

- Kjøkkenbenk som visuell skillevegg/romdeler og ekstra kjøkkenbenk (ikke modell 143 KB-LE)
- Kjøkkenbenk i ripefast skifer dekor
- Kjøkkenbenk belyst fra undersiden med LED-lystlist
- Kjøkkendel med bestikkskuff
- Separat avfallsbeholder i adskilt hygieneområde
- Kjøkkenskuffer med rullelager «easy glide» med softclose lukking
- 3-bluss kokeapparat «Profi-Gourmet» med delt glassdeksel (ikke delt i modellene 138 LE, 141 KB-LE, 143 KB-LE) med emaljebelagt trådrist og bunn i rustfritt stål (modeller lightweight 3,5 t)
- 3-bluss kokeapparat med delt glassdeksel (ikke delt i modellene 141 KB-LE, 143 KB-LE) med robust støpejernsrist og glassbunn (modeller komfort 4,2 t)
- Rund vask i rustfritt stål innfelt i arbeidsflaten, med multifunksjonelt deksel over oppvaskkum inkl. veggstativ for utvidet kjøkkenbenk.
- Vannarmatur i metallutførelse med praktisk grytehode
- Kjøkkenvegg i dekorglass creme
- Stort kjøleskap med tosidig døråpning (modeller 143 KB-LE, 145 RB LE: Slimtower) med separat fryserom, automatisk energikildesøk 12 V / 230 V / gassdrift
- Takluke Mini-Heki

Badetrom og garderobe

Garderobe og romavgrensning

- Garderobe med låsbar romskilledør eller separat skyvedør mot bodel (ikke modell 148 KB-LE H)
- Massiv skyvedør i tre foran soverommet (modell 145 RB-LE komfort 4,2 t, 148 KB-LE, 149 RB-LE)
- Uttrekkbar TV-vegg og skillevegg/romdeler foran soverom (modell 150 RB-QB)
- Garderobe i full høyde med to klesstenger og en hylle (modell 148 KB-LE)

Kombinert badetrom med separerbar runddusj (modeller 143 KB-LE, 148 KB-LE, 148 KB-LE H)

- Håndklestang over runddusjen
- Høydejusterbar hånddusj på kromstang
- Takluke Mini-Heki
- Skap under vaskeservant med toalettappirholder, speilskap

Baderom med separat dusjrom (modeller 145 RB-LE, 149 RB-LE, 150 RB-QB)

- Terskelfri inngang til dusjen «one-level»
- Håndklestang over runddusjen
- Dusjrist i design bodelsgulv, uttakbart for dusjing
- Høydejusterbar hånddusj på kromstang
- Takluke i dusjrommet
- Takluke Mini-Heki i vaskerommet
- Skap under vaskeservant med toalettappirholder, speilskap hele veien rundt og skittentøyskurv (modeller komfort 4,2 t)
- Skap under vaskeservant med toalettappirholder, montert servant og stort veggspil (modeller lightweight 3,5 t)

Soverom

Faste senger i bakre soverom

- Todelt, oppvarmet og ventilert sengebunn
- 7-soners kaldskummadrass av høy kvalitet
- Takluke Mini-Heki
- Justerbar hodegavl

Langsgående enkeltsenger

- Innstegstrapp fast (modeller lightweight 3,5 t)
- Innstegstrapp som kan trekkes ut inkl. utvidelse av liggeflaten (modell komfort 4,2 t)
- Garderobe under sengene nedsenket i dobbeltgulvet (avhengig av modell), med hevefunksjon og delt madrass
- Overskap hele veien rundt

Elektrisk system

Vann

- Fersk- og spillvannstank i oppvarmet dobbeltgulv, rengjøringsåpning over oppbevaringsluke eller scootergarasje (avhengig av modell)
- Vannavløpssentral sentralt i dobbeltgulvet
- Trykkvannssystem med lavt vedlikeholdsbehov

Gass

- Utvendig, lavt posisjonert skap for gassflasker, lasteluke med separat håndtak (avhengig av modell)
- Modell 143 KB-LE: Skap for gassflasker i bakre del, tilgang gjennom separat dør for oppbevaringsrom for gassflasker
- Plass for 2 x 11 kg gassflasker
- Gass stengeventiler i kjøkkenseksjonen

Elektrisk system

- El-sentral i scootergarasje, inkl. batterilader, sikringer, automatisk jordfeilbryter, ladeautomatikk 16 A med utkoblingsautomatikk ved underspenning
- Oppvarmet batterisentral med 1 x 80 Ah gelbatteri i dobbeltgulvet, tilgang gjennom lasterom i dobbeltgulv på førerside, med hovedbryter
- Digitalt betjeningspanel Truma CP+ for varmluftsoppvarming bak teknikk beskyttelse over inngangsdør
- 230 V-stikkontakt i entré, kjøkken, badetrom og scootergarasje
- 12 V-stikkontakt i førerhus (Fiat)
- USB-stikkontakt i førerhus (Fiat: 2 x, Mercedes-Benz: 1 x)

Innovativt lyskonsept

- Takbaldakin med ekstra LED-lysspotter og indirekte LED-belysning
- LED-markeringslys i kjøkkenseksjon/setebenkens sokkel (modell 143 KB-LE bare i setebenkens sokkel)
- Ambientebelysning styres uavhengig av arbeidslys

TV

- Forberedelse for tilkobling av 24" / 32" LED-flatskjermer (ikke 145 RB-LE)

Varmeteknikk

- Varmluftdyser i bodel, dobbeltgulv, scootergarasje og inngangstrapp
- Gulvvarmeeffekt ved oppvarmet varmelagrende dobbeltgulv

For modellserien C1-tourer skilles det mellom to vekt- og utstyrsvarianter.

For kunder gir denne separasjonen god innsikt i hvilke modeller som oppfyller kravene deres.



Alle som legger vekt på et lett kjøretøy som oppfyller kravene i 3,5 t-klassen og kan kjøres med EU-fører kort klasse B, treffer det rette valget med **lightweight 3,5 t-modellene**. Disse kombinerer innovativ lett konstruksjon med Carthagos premium-DNA.



Hvis du ikke begrenses av 3,5 t-vektsgrensen og er på jakt etter ekstra komfort, er våre **comfort 4,2 t-modeller** det rette valget for deg. Stor ytterligere lastekapasitet og maksimal bokomfort gjør at disse modellene oppfyller alle ønsker. For å gjøre det så lett som mulig å velge riktig modell, finner du

forskjellene i utstyret til lightweight 3,5 t- og comfort 4,2 t-modellene her.

lightweight 3,5 t	comfort 4,2 t	Tilvalg ved lightweight 3,5 t
Basiskjøretøy Fiat Ducato		
Fiat Ducato med teknisk tillatt totalekt på 3500 kg med AL-KO lav ramme Carthago spesial light	Fiat Ducato med teknisk tillatt totalekt på 4250 kg med AL-KO lav ramme Carthago spesial	
Med 60 l drivstofftank som standard	Med 60 l drivstofftank som standard, 90 l drivstofftank er tilgjengelig i Basis-Plus-pakken	○
Basiskjøretøy Mercedes-Benz Sprinter		
Mercedes-Benz Sprinter med teknisk tillatt totalvekt på 3500 kg med AL-KO lav ramme Carthago spesial light	Mercedes-Benz Sprinter med teknisk tillatt totalvekt på 4200 kg med AL-KO lav ramme Carthago spesial	
Med 65 l drivstofftank som standard	Med 65 l drivstofftank som standard, 92 l drivstofftank er tilgjengelig i Basis-Plus-pakken	○
Karosseri		
Dobbeltgulv tilgjengelig utenfra via oppbevaringsluken foran XL-bodelsdøren (avhengig av modell)	Dobbeltgulv tilgjengelig utenfra via oppbevaringsluke foran og ytterligere nedsenket utvendig oppbevaringsrom ak XL-bodelsdøren (avhengig av modell)	○
Dobbeltgulv		
Stor oppbevaringsplass i dobbeltgulv i entréen med ytterligere senket oppbevaringsplass av robust og bestandig lettkonstruksjonsmateriale*	Stor oppbevaringsplass i dobbeltgulv i entréen med ytterligere senket oppbevaringsplass av RTM-sandwichmateriale av høy kvalitet og robust GFK-gulvbelegg*	
Vaskerom		
Romslig vaskerom med moderne påsatt servant, stort veggspeil og ytterligere oppbevaringsskap (kun modell 145 RB-LE)	Romslig vaskerom med ekstra stort speilskap rundt og stor, innfelt servant	
Skap under vaskeservant inkl. toalettpeirholder	Skap under vaskeservant inkl. toalettpeirholder og skittentøyskurv**	
Kjøkken		
3-bluss kokeapparat med glassdeksel i én eller to deler (avhengig av modell), trådrist og bunn i rustfritt stål***	3-bluss kokeapparat med glassdeksel i én eller to deler (avhengig av modell), jernrist og glassbunn***	
Multifunksjonelt deksel over oppvaskkummen inklusive veggfeste for utvidet kjøkkenbenk	Multifunksjonelt deksel over oppvaskkummen inklusive veggfeste for utvidet kjøkkenbenk og skjærebrettfunksjon	●
Soverom inkl. garderober		
Behagelig innstegstrapp for langsgående enkeltsenger	Innstegstrapp som kan trekkes ut, inkludert utvidelse av liggeflaten med ytterligere polstring for langsgående enkeltsenger	●
Garderober under de langsgående enkeltsengene nedsenket i dobbeltgulvet, med hevefunksjon og delt madrass	Garderober inkl. hyllebunn senket under langsgående enkeltsenger i dobbeltgulvet, med hevefunksjon og delt madrass	●
Teknikk		
Litium-ionbatteri 90 Ah inkl. batterivakt er tilgjengelig i Basis Plus-pakken	Gelbatteri 80 Ah som standard	

* ikke modell 141 KB-LE

** skittentøyskurv kun tilgjengelig ved planløsninger med baderom

*** glassdeksel i to deler ved vinkelkjøkken, i én del ved kjøkken på siden

○ = ekstrastyr ● = inkludert i pakken



Modeller Fiat Ducato med 8G-automatgir som standard



Vennligst les grundig gjennom de rettslige henvisningene til vektrelaterede angivelser på sidene 3-6!



Alternativt kan du skanne QR-koden og likeledes få alle viktige henvisninger rundt temaet vekt!

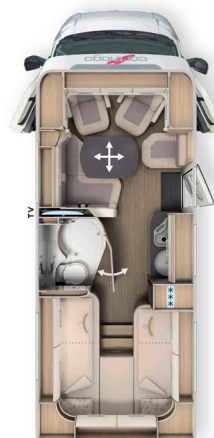

	T 143 KB-LE			
	lightweight 3,5 t		comfort 4,2 t	
	Fiat Ducato	Mercedes-Benz Sprinter	Fiat Ducato	Mercedes-Benz Sprinter
Drev	8-girs automatkasse	6-girs girkasse	8-girs automatkasse	6-girs girkasse
Standard chassis	AL-KO lav ramme 35 spesial light	ALKO lav ramme spesial light 315 CDI	AL-KO lav ramme heavy	AL-KO lav ramme 415 CDI
Standard motor	Diesel 2,2 l (140 hk / 103 kW)	Diesel 2,0 l (150 hk / 110 kW)	Diesel 2,2 l (180 hk / 132 kW)	Diesel 2,0 l (150 hk / 110 kW)
Lengde/bredde/høyde (mm) ^{1) 2) 3)}	6900/2270/2920	7060/2270/2950	6900/2270/2920	7060/2270/2950
Akselavstand (mm)	3800	3900	3800	3900
Høyde i dobbeltgulv/oppbevaringsrom (mm)	220/460	220/460	220/460	220/460
Ståhøyde i bodel (mm)	1980	1980	1980	1980
Hekkgarasje innvendig høyde (mm)	1200	1200	1200	1200
Dørbredde/høyde hekkgarasje passasjerside (mm)	1050 x 1140	1050 x 1140	1050 x 1140	1050 x 1140
Dørbredde/høyde hekkgarasje førerside (mm)	850 x 1140	850 x 1140	850 x 1140	850 x 1140
Tekn. tillatt totalvekt (kg) ⁹⁾	3500	3500	4250/4500	4200/4500
Vekt i kjøreklar stand (kg) ⁶⁾	2.953 (2.805 - 3.101)	2.857 (2.714 - 3.000)	2.983 (2.834 - 3.132)	2.907 (2.762 - 3.052)
Maks. vekt bestemt av produsenten for tilleggsutstyr som standard (kg) ⁷⁾	179	275	899	924
Tilhengervekt maks. (kg) ¹⁰⁾	2000	2000	2000	2000
Maks. antall sitteplasser under kjøring, med 3-punkts belte standard/tilvalg ⁵⁾	4	4	4	4
Soveplasser standard / tilvalg	2/3	2/3	2/3	2/3
Mål bakre seng (mm)	1900/2000 x 850	1900/2000 x 850	1900/2000 x 850	1900/2000 x 850
Mål tilvalg senkeseng (mm)	-	-	-	-
Mål ombygging seng sittegruppe** (mm)	2030 x 1105/650	2030 x 1105/650	2030 x 1105/650	2030 x 1105/650
Kjøleskap volum / derav fryseskap (l)	133/12	133/12	133/12	133/12
Varmesystem	Truma Combi 6	Truma Combi 6	Truma Combi 6	Truma Combi 6
Volum ferskvannstank (l) ⁵²⁾	150	150	150	150
Spillvannstankvolum (l)	140	140	140	140
Batterikapasitet (Ah)	80	80	80	80
Stikkontakter 230 V/12 V/USB	4/1/2	4/0/1	4/1/2	4/0/1
Artikkel-nr.	111120	111520	111121	111521

* tilvalg vektøkning

** i forbindelse med tilleggsutstyr

²⁾ Kjøretøyets totalbredde tilsvare målet fra yttervegg til yttervegg (hjulasser på siden på Fiat Ducato / Mercedes-Benz Sprinter ca.: + 70 mm)



Modeller Fiat Ducato med 8G-automatgir som standard



Vennligst les grundig gjennom de rettslige henvisningene til vektrelaterede angivelser på sidene 3-6!



Alternativt kan du skanne QR-koden og likeledes få alle viktige henvisninger rundt temaet vekt!

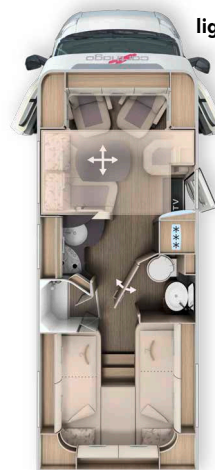

lightweight 3,5 t

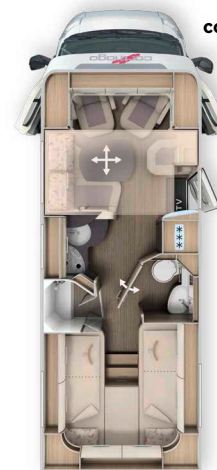

komfort 4,2 t

	T 145 RB-LE			
	lightweight 3,5 t		komfort 4,2 t	
	Fiat Ducato	Mercedes-Benz Sprinter	Fiat Ducato	Mercedes-Benz Sprinter
Drev	8-girs automatkasse	6-girs girkasse	8-girs automatkasse	6-girs girkasse
Standard chassis	AL-KO lav ramme 35 spesial light	ALKO lav ramme spesial light 315 CDI	AL-KO lav ramme heavy	AL-KO lav ramme 415 CDI
Standard motor	Diesel 2,2 l (140 hk / 103 kW)	Diesel 2,0 l (150 hk / 110 kW)	Diesel 2,2 l (180 hk / 132 kW)	Diesel 2,0 l (150 hk / 110 kW)
Lengde/bredde/høyde (mm) ^{1) 2) 3)}	6990/2270/2920	7160/2270/2950	6990/2270/2920	7160/2270/2950
Akselavstand (mm)	3800	3900	3800	3900
Høyde i dobbeltgulv/oppbevaringsrom (mm)	220/460	220/460	220/460	220/460
Ståhøyde i bodel (mm)	1980/1840***	1980/1840***	1980/1840***	1980/1840***
Hekkgarasje innvendig høyde (mm)	1200	1200	1200	1200
Dørbredde/høyde hekkgarasje passasjerside (mm)	1050 x 1140	1050 x 1140	1050 x 1140	1050 x 1140
Dørbredde/høyde hekkgarasje førerside (mm)	1050 x 1140	1050 x 1140	1050 x 1140	1050 x 1140
Tekn. tillatt totalvekt (kg) ⁹⁾	3500	3500	4250/4500*	4200/4500
Vekt i kjørekklar stand (kg) ⁶⁾	2.973 (2.824 - 3.122)	2.867 (2.724 - 3.010)	3.003 (2.853 - 3.153)	2.917 (2.771 - 3.063)
Maks. vekt bestemt av produsenten for tilleggsutstyr som standard (kg) ⁷⁾	158	264	878	913
Tilhengervekt maks. (kg) ¹⁰⁾	2000	2000	2000	2000
Maks. antall sitteplasser under kjøring, med 3-punkts belte standard/tilvalg ⁵⁾	4	4	4	4
Soveplasser standard / tilvalg	2/4	2/4	2/4	2/4
Mål bakre seng (mm)	2000/1900 x 850	2 000/1900 x 850	2 000/1900 x 850	2 000/1 900 x 850
Mål tilvalg senkeseng (mm)	1710 x 1000	1710 x 1000	1710 x 1000	1710 x 1000
Mål ombygging seng sittegruppe** (mm)	2030 x 1105/650	2 030 x 1105/650	2 030 x 1105/650	2 030 x 1105/650
Kjøleskap volum / derav fryseskop (l)	133/12	133/12	133/12	133/12
Varmesystem	Truma Combi 6	Truma Combi 6	Truma Combi 6	Truma Combi 6
Volum ferskvannstank (l) ⁵²⁾	150	150	150	150
Spillvannstankvolum (l)	140	140	140	140
Batterikapasitet (Ah)	80	80	80	80
Stikkontakter 230 V/12 V/USB	4/1/2	4/0/1	4/1/2	4/0/1
Artikkel-nr.	111140	111540	111141	111541

* tilvalg vektøkning

** i forbindelse med tilleggsutstyr

*** Ståhøyde under sentral senkeseng

²⁾ Kjøretøyets totalbredde tilsvarer målet fra yttervegg til yttervegg (hjulasser på siden på Fiat Ducato / Mercedes-Benz Sprinter ca.: + 70 mm)



Modeller Fiat Ducato med 8G-automatgir som standard



Vennligst les grundig gjennom de rettslige henvisningene til vektrelaterte angivelser på sidene 3-6!



Alternativt kan du skanne QR-koden og likeledes få alle viktige henvisninger rundt temaet vekt!

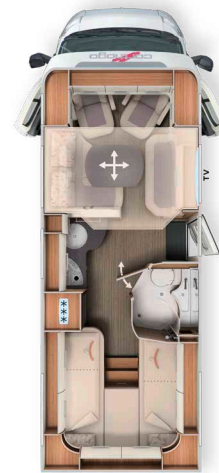

	T 148 KB-LE comfort 4,2 t		T 148 KB-LE H comfort 4,2 t	
	Fiat Ducato	Fiat Ducato	Mercedes-Benz Sprinter	
Drev	8-girs automatkasse	8-girs automatkasse	6-girs girkasse	
Standard chassis	AL-KO lav ramme heavy	AL-KO lav ramme heavy	AL-KO lav ramme 415 CDI	
Standard motor	Diesel 2,2 l (180 hk / 132 kW)	Diesel 2,2 l (180 hk / 132 kW)	Diesel 2,0 l (150 hk / 110 kW)	
Lengde/bredde/høyde (mm) ^{1) 2) 3)}	7340/2270/2920	7460/2270/2920	7620/2270/2950	
Akselavstand (mm)	4143	4143	4243	
Høyde i dobbeltgulv/oppbevaringsrom (mm)	220/460	220/460	220/460	
Ståhøyde i bodel (mm)	1980/1840***	1980/1840***	1980/1840***	
Hekkgarasje innvendig høyde (mm)	1200	1200	1200	
Dørbredde/høyde hekkgarasje passasjerside (mm)	1050 x 1140	1050 x 1140	1050 x 1140	
Dørbredde/høyde hekkgarasje førerside (mm)	1050 x 1140	1050 x 1140	1050 x 1140	
Tekn. tillatt totalvekt (kg) ⁹⁾	4250/4500*	4250/4500*	4200/4500*	
Vekt i kjørekklar stand (kg) ⁶⁾	3.203 (3.043 - 3.363)	3.153 (2.995 - 3.311)	3.067 (2.914 - 3.220)	
Maks. vekt bestemt av produsenten for tilleggsutstyr som standard (kg) ⁷⁾	672	721	757	
Tilhengervekt maks. (kg) ¹⁰⁾	2000	2000	2000	
Maks. antall sitteplasser under kjøring, med 3-punkts belte standard/tilvalg ⁵⁾	4	4	4	
Soveplasser standard / tilvalg	2/4	2/5	2/5	
Mål bakre seng (mm)	2000/1900 x 850	1900/2000 x 850	1900/2000 x 850	
Mål tilvalg senkeseng (mm)	1890/1700 x 1100	1890 x 1100	1890 x 1100	
Mål ombygging seng sittegruppe** (mm)	1920 x 1125/650	2 030 x 1 125/670	2 030 x 1 125/670	
Kjøleskap volum / derav fryseskap (l)	153/29	153/29	153/29	
Varmesystem	Truma Combi 6	Truma Combi 6	Truma Combi 6	
Volum ferskvannstank (l) ⁵²⁾	150	150	150	
Spillvannstankvolum (l)	140	140	140	
Batterikapasitet (Ah)	80	80	80	
Stikkontakter 230 V/12 V/USB	4/1/2	4/1/2	4/0/1	
Artikkel-nr.	111150	111160	111560	

* tilvalg vektøkning

** i forbindelse med tilleggsutstyr

*** Ståhøyde under sentral senkeseng

²⁾ Kjøretøyets totalbredde tilsvarer målet fra yttervegg til yttervegg (hjulasser på siden på Fiat Ducato / Mercedes-Benz Sprinter ca.: + 70 mm)

 Modeller Fiat Ducato med 8G-automatgir som standard

 Vennligst les grundig gjennom de rettslige henvisningene til vektrelaterede angivelser på sidene 3-6!

 Alternativt kan du skanne QR-koden og likeledes få alle viktige henvisninger rundt temaet vekt!



	T 149 RB-LE comfort 4,2 t		T 150 RB-QB comfort 4,2 t	
	Fiat Ducato	Mercedes-Benz Sprinter	Fiat Ducato	Mercedes-Benz Sprinter
Drev	8-girs automatkasse	6-girs girkasse	8-girs automatkasse	6-girs girkasse
Standard chassis	AL-KO lav ramme heavy	AL-KO lav ramme 415 CDI	AL-KO lav ramme heavy	AL-KO lav ramme 415 CDI
Standard motor	Diesel 2,2 l (180 hk / 132 kW)	Diesel 2,0 l (150 hk / 110 kW)	Diesel 2,2 l (180 hk / 132 kW)	Diesel 2,0 l (150 hk / 110 kW)
Lengde/bredde/høyde (mm) ^{1) 2) 3)}	7345/2270/2920	7500/2270/2950	7430/2270/2920	7590/2270/2950
Akselavstand (mm)	4143	4243	4143	4243
Høyde i dobbeltgulv/oppbevaringsrom (mm)	220/460	220/460	220/460	220/460
Ståhøyde i bodel (mm)	1980/1840***	1980/1840***	1980/1840***	1980/1840***
Hekkgarasje innvendig høyde (mm)	1200	1200	1120/1240**	1120/1240**
Dørbredde/høyde hekkgarasje passasjerside (mm)	1050 x 1140	1050 x 1140	1050 x 1100	1050 x 1100
Dørbredde/høyde hekkgarasje førerside (mm)	1050 x 1140	1050 x 1140	1050 x 1100	1050 x 1100
Tekn. tillatt totalvekt (kg) ⁹⁾	4250/4500*	4200/4500*	4250/4500*	4200/4500*
Vekt i kjørekklar stand (kg) ⁶⁾	3.183 (3.024 - 3.342)	3.107 (2.952 - 3.262)	3.173 (3.014 - 3.332)	3.107 (2.952 - 3.262)
Maks. vekt bestemt av produsenten for tilleggsutstyr som standard (kg) ⁷⁾	692	716	701	717
Tilhengervekt maks. (kg) ¹⁰⁾	2000	2000	2000	2000
Maks. antall sitteplasser under kjøring, med 3-punkts belte standard/tilvalg ⁵⁾	4	4	4	4
Soveplasser standard / tilvalg	2/4	2/4	2/4	2/4
Mål bakre seng (mm)	2000/1900 x 850	2000/1900 x 850	1950 x 1450	1950 x 1450
Mål tilvalg senkeseng (mm)	1890/1700 x 1100	1890/1700 x 1100	1890/1700 x 1100	1890/1700 x 1100
Mål ombygging seng sittegruppe** (mm)	1920 x 1125/650	1920 x 1125/650	1920 x 1125/650	1920 x 1125/650
Kjøleskap volum / derav fryseskap (l)	153/29	153/29	153/29	153/29
Varmesystem	Truma Combi 6	Truma Combi 6	Truma Combi 6	Truma Combi 6
Volum ferskvannstank (l) ⁵²⁾	150	150	150	150
Spillvannstankvolum (l)	140	140	140	140
Batterikapasitet (Ah)	80	80	80	80
Stikkontakter 230 V/12 V/USB	4/1/2	4/0/1	4/1/2	4/0/1
Artikkel-nr.	111172	111572	111182	111582

* tilvalg vektøkning

** i forbindelse med tilleggsutstyr

*** Ståhøyde under sentral senkeseng

²⁾ Kjøretøyets totalbredde tilsvarer målet fra yttervegg til yttervegg (hjulbasser på siden på Fiat Ducato / Mercedes-Benz Sprinter ca.: + 70 mm)

Art.-nr.		216041	216038	216046	216039
Basis Plus-pakke	Vekt	lightweight 3,5 t		comfort 4,2 t	
		Fiat	Mercedes	Fiat	Mercedes
	kg	EUR	EUR	EUR	EUR
Chassis-tilvalg					
Navkapsler		-	85	-	85
Carthago navkapsler		85	-	85	-
Skid-plate, svart		95	-	95	-
Tåkelys med svinglys		265	-	265	-
Frontlys ramme i svart		65	-	65	-
Halvautomatisk klimaanlegg Tempmatic ³³⁾		-	3.195	-	3.195
Tempomat		Standard	570	Standard	570
Ladebooster ⁴⁷⁾		225	225	225	225
Foraksel med forhøyet bærelast		-	515	-	515
Drivstofftank 92 liter		-	-	-	505
Drivstofftank 90 liter		-	-	130	-
Skintrukket ratt med multifunksjonsknapper (for manuell girkasse inkl. skintrukket girspak)		-	475	-	475
Kombiinstrument med fargeskjerm		-	600	-	600
Regnsensor		-	245	-	245
Elektrisk parkeringsbrems		-	600	-	600
Varmeisolerende glass i frontruten		-	360	-	360
Mørklegging av førerhus: Plissé på front- og sidevinduer ⁵⁰⁾		780	780	780	780
Komfortseter i førerhus, helnings- og høydejusterbare (foran/bak)		610	610	610	610
Radioforberedelse med takantenne med DAB+, høyttalere (4x) ^{54) 88)}		475	475	475	475
Radio/Moniceiver Pioneer 6,8" inkl. DAB+ ⁸⁰⁾		685	-	685	-
MBUX 10,2" multimedia inkl. navigasjon og DAB+ ⁵¹⁾		-	4.720	-	4.720
Trafikkskiltgjenkjenning		-	455	-	455
Bodelstilvalg					
Takluke Midi-Heki med LED-spotter over L-sittegruppe		725	725	725	725
Stor dør til scooter garasje på førerside		610	610	610	610
XL-bodelsdør «premium two 2.0» (bredde 63 cm) med dobbeltlås, vindusrullegardin og myggnett		560	560	560	560
Litium-ionbatteri på 90 Ah inkludert batterivakt i stedet for 80 Ah gelbatteri ¹⁰⁶⁾		935	935	-	-
SOG-toalettventilasjon ¹⁰⁷⁾		390	390	390	390
Spillvann slangesett for komfortabel tømning		-	-	130	130
USB-stikkontakt i overskap over bakre seng		120	120	120	120
Forberedelse for elektrisk takventil		-	-	255	255
Forberedelse for solcelleanlegg		-	-	255	255
Forberedelse for parabolanlegg		-	-	255	255
Forberedelse for ryggekamera (enkeltlinse)		-	-	255	255
Totalpris for de enkelte tilvalgene		6.625	17.250	6.970	17.970
Pakkepris		Standard	Standard	Standard	Standard
Du sparer		6.625	17.250	6.970	17.970
Pakkevekt i kg		29	49,5	72,5	94,5
PRISTILLEGG Mediasenter Pioneer 9" inkl. navigasjon, bobil-ruteforslag, DAB+ ¹⁹⁾	1	960	-	960	-
PRISTILLEGG Multimediasystem Fiat 10,1" inkl. navigasjon, bobil-ruteforslag og DAB+ *	1	1.525	-	1.525	-

* bare i kombinasjon med chassis-plus-pakke Fiat

Art.-nr.	216286	
Chassis-plus-pakke Fiat	Vekt	
	kg	EUR
Ratt og girkule i skinn		330
Dashbord-utførelse: Luftegitter i krom		255
16-tommers aluminiumsfelger Fiat for f40 heavy chassis / f35 i forbindelse med 8G-automatgir		1.000
Multifunksjonsratt (fjernkontroll med kontrollknapper)		330
Klimaautomatikk førerhus ³³⁾		570
Induktiv ladeskål til mobiltelefon		360
Digitalt kombinasjonsinstrument med fargeskjerm i dashbord ¹⁰⁴⁾		380
Totalpris for de enkelte tilvalgene		3.225
Pakkepris	-7	3.050
Du sparer		175

Art.-nr.	216270	
Chassis-plus-pakke Mercedes	Vekt	
	kg	EUR
Automatgir 9G-TRONIC inkl. hold-funksjon		3.670
Motorvariant 170 hk / 125 kW, Euro VI E (bare i forbindelse med automatgir) ⁹⁹⁾		3.145
16-tommers aluminiumsfelger (svarte) med helårsdekk ³²⁾		1.580
Helautomatisk klimaanlegg THERMOTRONIC		705
Totalpris for de enkelte tilvalgene		9.100
Pakkepris	13	8.680
Du sparer		420

Art.-nr.	216502	
Forberedelsesett (kun for lightweight 3,5 t)*	Vekt	
	kg	EUR
Forberedelse for elektrisk takventil		255
Forberedelse for solcelleanlegg		255
Forberedelse for parabolanlegg		255
Forberedelse for ryggekamera (enkeltlinse)		255
Totalpris for de enkelte tilvalgene		1.020
Pakkepris	4,5	790
Du sparer		230

* Anbefales, allerede inkludert i Basis Plus-pakken til modellene comfort 4,2 t

Art.-nr.	212325	
Førerassistentspakke Mercedes-Benz* 50)	Vekt	
	kg	EUR
Aktiv avstandsassistent DISTRONIC		✓
Aktiv filholder assistent		✓
Fjernlysassistent		✓
Dekktrykkovervåkingssystem		✓
Pakkepris	0	1.360

* bare i kombinasjon med chassis-plus-pakke. Aktiv bremseassistent og aktiv oppmerksomhetsassistent er allerede inkludert som standardutstyr

Art.-nr.		212029	212031	212028	212030
Mediapakke	Vekt	141 KB-LE, 143 KB-LE	145 RB-LE	148 KB-LE H	148 KB-LE, 149 RB-LE, 150 RB-LE
	kg	EUR	EUR	EUR	EUR
Ryggekamerasystem med enkeltlinse ¹⁰⁰⁾		1.210	1.210	1.210	1.210
TV veggfeste 32", kan dreies 180° i entréen		-	750	-	-
TV-uttrekksystem 24" i sidebenk ³⁶⁾		-	-	-	750
TV-uttrekksystem 32" i sidebenk		-	-	750	-
TV-uttrekksystem 24" for TV-skap sittegruppe		750	-	-	-
Smart-LED-TV 24" ³⁹⁾		1.535	-	-	1.535
Smart-LED-TV 32"		-	2.080	2.080	-
Totalpris for de enkelte tilvalgene		3.495	4.040	4.040	3.495
Pakkepris		2.410	2.935	2.935	2.410
Du sparer		1.085	1.105	1.105	1.085
Pakkevekt i kg		16	13	10,5	12
PRISTILLEGG 143 KB-LE: Design-TV-skap inkl. smart-LED-TV 32" i stedet for 24" ³⁹⁾	5,5	885	-	-	-
PRISTILLEGG Ryggekamera med dobbeltlinse og lukker i stedet for enkeltlinse ¹⁰⁰⁾	1	725	725	725	725
PRISTILLEGG Parabolantenn Teleco Flatsat Classic 85 med CI-spor ^{12) 23)}	15	3.120	3.120	3.120	3.120

Art.-nr.		210730	
Kjøkken-/kaffepakke	Vekt		
	kg		EUR
Spenningsomformer 12 V på 230 V, 1800 watt, nettprioritetskobling* ¹⁰³⁾			2.050
Kaffekapselmaskin med tilkoblingssett inkl. uttrekksystem			340
Totalpris for de enkelte tilvalgene			2.390
Pakkepris		11	2.030
Du sparer			360

*Bare i forbindelse med to bodelsbatterier (gel) eller litium

Art.-nr.		810632	
Bokomfortpakke (modeller 143 KB-LE, 145 RB-LE) Standard ved komfort	Vekt		143 KB-LE 145 RB-LE
	kg		EUR
Lettvekt-innstegstrapp som kan trekkes ut, inkludert utvidelse av liggeflaten			✓
Multifunksjonelt deksel over oppvaskkum for ytterligere veggopptak til utvidet kjøkkenbenk			✓
Hylle-innleggsgulv under de langsgående enkeltsengene			✓
Pakkepris		6	685

Art.-nr.		210580	210584	210586
TV-pakke soverom:	Vekt	141 KB-LE, 143 KB-LE, 148 KB-LE, 148 KB-LE H, 149 RB-LE	150 RB-QB	145 RB-LE comfort 4,2 t *
	kg	EUR	EUR	EUR
TV-skap i soverom med spesielt TV-uttrekksystem ³⁶⁾		970	-	-
Smart-LED-TV 24" soverom ^{23) 39)}		1.535	-	-
Smart-LED-TV 24" inkl. utsvingbart TV-feste		-	-	2.030
Ekstra TV-tilkobling i soverom		-	-	360
Forberedelse for TV inkl. kabelsett i baldakin og deksel ³⁶⁾		-	310	-
Smart-LED-TV 24" soverom inkl. TV-feste, kontaktbryter ^{23) 39) 86)}		-	2.050	-
Totalpris for de enkelte tilvalgene		2.505	2.360	2.390
Pakkepris		1.725	1.630	1.630
Du sparer		780	730	760
Pakkevekt i kg		12,5	6,5	n.a.
PRISTILLEGG Parabolantenn Teleco Flatsat Easy Skew Smart 90 / Twin LNB for to TV-er ^{12) 23)}	16,5	3.310	3.310	3.310

* kan leveres fra april 2025

Artikkelnr.		EUR + 25 % MVA	kg	T 143 KB-LE lightweight 3,5 t	T 143 KB-LE comfort 4,2 t	T 145 RB-LE lightweight 3,5 t	T 145 RB-LE comfort 4,2 t	T 148 KB-LE comfort 4,2 t	T 148 KB-LE H comfort 4,2 t	T 149 RB-LE comfort 4,2 t	T 150 RB-QB comfort 4,2 t
Chassis Fiat Ducato											
310051	Motor 140 hk / 103 kW, Euro 6e, f35 light, 8G-automatgir ⁶⁷⁾ ⁶⁸⁾	Standard	-	X	-	X	-	-	-	-	-
310071	Motor 180 hk / 132 kW, Euro VIe, f35 light, 8G-automatgir ¹⁰⁾ ⁶⁷⁾	Standard	-	-	X	-	X	X	X	X	X
311810	Forsterket fjæring foraksel for optimal kjørekraft ⁵⁷⁾	655	-	○	○	○	○	○	○	○	○
311815	AL-KO «ACS» High Performance-fjærbein foraksel ⁵⁷⁾	1.570	-	○	○	○	○	○	○	○	○
310467	Vektøkning fra 4250 kg til 4500 kg for Fiat Ducato f40 heavy	360	-	-	○	-	○	○	○	○	○
331615	Fiat full-LED-hovedlys ⁴⁴⁾	1.420	-	○	○	○	○	○	○	○	○
331614	Tåkelys med svinglys	265	2	●	●	●	●	●	●	●	●
210338	Multimediasystem Fiat 10,1" inkl. navigasjon, bil-ruteforslag og DAB+ ⁵¹⁾	1.525	1	○	○	○	○	○	○	○	○
310605	Drivstofftank 90 l	130	23	○	●	○	●	●	●	●	●
Chassis Mercedes-Benz Sprinter											
310467	Vektøkning fra 4200 kg til 4500 kg	360	-	-	○	-	○	-	○	○	○
331612	LED-High-Performance-frontlykter	2.680	2	○	○	○	○	-	○	○	○
331613	Tåkelys med svinglys	425	-	○	○	○	○	-	○	○	○
310611	Drivstofftankens volum 92 l	505	24,5	○	●	○	●	-	●	●	●
410282	Førerhusets utvendige farge i metallic: obsidiansvart	1.685	-	○	○	○	○	-	○	○	○
Flere chassistilvalg											
311400	Avtakbart tilhengerfeste	2.000	38	○	○	○	○	○	○	○	○
311430	Avtakbart tilhengerfeste i forbindelse med pedelec-/scootergarasje	2.410	41	-	-	-	-	-	-	-	○
311300	Justerbare støtteben bak for stabilisering ved parkering	465	10	○	○	○	○	○	○	○	○
Påbygg utvendig											
410122	Sentrallås for XL-bodelsdør «premium two 2.0»	370	0,5	○	○	○	○	○	○	○	○
410500	Takmarkise i kassett av aluminium, grått stoff, lengde: 3,5 m	1.715	35	○	-	○	-	-	-	-	-
410520	Takmarkise i kassett av aluminium, grått stoff, lengde: 4,0 m	1.840	39	○	○	○	○	○	○	○	○
410560	Takmarkise i kassett av aluminium, grått stoff, lengde: 4,5 m	1.965	42,5	-	-	-	-	○	○	○	○
410114	Patentert pedelec- og scootergarasje, lastehøyde inntil 124 cm ⁴²⁾ ⁶⁶⁾	620	11	-	-	-	-	-	-	-	○
410925	Innskryvnings- og transportsystem for to pedelecer/elsykler ⁷¹⁾	770	28,5	-	-	-	-	-	-	-	○
410270	Lasterom i dobbeltgulv inkl. nedsenkning med utvendig tilgang bak bodelsdøren	950	8,5	○	X	○	X	X	-	X	X
410760T	Takvindu «skyview» med designhimling over førerhuset ⁶⁰⁾	1.450	18	○	○	○	○	○	○	○	○
410850	Takventil over kjøkkenseksjonen ²²⁾	550	2,5	○	○	○	○	○	○	○	○
Elektrisk system											
510020	Ekstra bodelsbatteri gel 80 Ah i eksisterende batterisentral	570	26	-	○	-	○	○	○	○	○
510056	Litium-ionbatteri på 90 Ah inkludert batterivakt i stedet for 80 Ah gelbatteri ¹⁰⁶⁾	935	-14,5	●	○	●	○	○	○	○	○
510057	Litium-ionbatteri på 150 Ah inkludert batterivakt og separat berøringsskjerm (i stedet for 90 Ah litium-ionbatteri)	1.600	5	○	-	○	-	-	-	-	-
510053	150 Ah litium-ionbatteri inkludert batterivakt og separat berøringsskjerm ⁵⁵⁾	2.535	-9,5	-	○	-	○	○	○	○	○
510081	Solcelleanlegg: 2 x 110 Watt ¹²⁾	2.095	16,5	○	○	○	○	○	○	○	○
510180	Spenningsomformer 12 V til 230 V, 1800 W med nettprioritetskobling ¹⁰³⁾ ¹¹⁰⁾	2.050	8	●	●	●	●	●	●	●	●
510255	Kontaktpakke med tilleggs-stikkontakter (3 x 230 V, 2 x USB) ⁴⁵⁾	515	2,5	○	○	○	○	○	○	○	○
510201	Alarmanlegg Carthago Security ³⁵⁾	1.495	3	○	○	○	○	○	○	○	○

Artikkelnr.		EUR + 25 % MVA	kg	T 143 KB-LE lightweight 3,5 t	T 143 KB-LE comfort 4,2 t	T 145 RB-LE lightweight 3,5 t	T 145 RB-LE comfort 4,2 t	T 148 KB-LE comfort 4,2 t	T 148 KB-LEH comfort 4,2 t	T 149 RB-LE comfort 4,2 t	T 150 RB-QB comfort 4,2 t
Gass vann diverse											
610020	Truma DuoControl CS ⁷³⁾	465	3	○	○	○	○	○	○	○	○
610021	Gassfilter for Truma DuoControl CS (anbefalt) ⁹⁵⁾	235	0,5	○	○	○	○	○	○	○	○
610045	Komfort-uttrekksystem for gassflasker (bare sammen med Truma Duo Control CS)	685	6	○	○	-	-	-	-	-	-
610140	Utvendig dusj varm/kald i scootergarasje på passasjerside	370	2,5	○	○	○	○	○	○	○	○
610480	Oppgradering av scootergarasjen med nålefilt og lastenet	370	4,5	○	○	○	○	○	○	○	○
610500	Gulvplate i aluminium for scootergarasje ⁶⁶⁾	190	11	○	○	○	○	○	○	○	○
Kjøkken utstyr											
550081	Tec-Tower kjøleskapskombinasjon 153 l med separat gassovn ⁷⁵⁾	925	16,5	-	-	-	-	○	-	○	○
550067	Gassovn med grillfunksjon i underskap ³⁷⁾	1.115	8,5	○	○	○	○	○	○	○	○
550287	Kaffekapselmaskin med tilkoblingssett inkl. uttrekksystem	340	3	●	●	●	●	●	●	●	●
Oppvarming klima											
650040	Truma Combi 6E (ekstra elektrisk oppvarming 2 x 900 watt / 230 V) ⁶³⁾	Standard	1	○	○	○	○	○	○	○	○
650230	ALDE vannbåren sentralvarme, drives med strøm 230 V eller gass, med booster i førerhus ^{63) 113)}	3.575	56	-	-	-	-	○	-	○	○
650240	ALDE varmeveksler (utnytter motorvarmen) ^{65) 113)}	1.240	9,5	-	-	-	-	○	-	○	○
Multimedia											
710029	Mediasenter Pioneer 9" inkl. navigasjon, bil-ruteforslag og DAB+, (Fiat Ducato) ¹⁹⁾	1.640	3	○	○	○	○	○	○	○	○
710200	Ryggekamerasystem med enkeltlinse ¹⁰⁰⁾	1.210	0,5	●	●	●	●	●	●	●	●
710220	Ryggekamerasystem med dobbeltlinse og deksel ^{97) 100)}	1.935	1	○	○	○	○	○	○	○	○
710501	TV-veggfeste 32", kan vris 180° i entréen ³⁶⁾	750	4,5	-	-	●	●	-	-	-	-
710502	TV-uttrekksystem 24" i sidebenk ³⁶⁾	750	7	-	-	-	-	●	-	●	●
710503	TV-uttrekksystem 32" i sidebenk ³⁶⁾	750	2	-	-	-	-	-	●	-	-
710506	TV-uttrekksystem 24" for TV-skap sittegruppe ³⁶⁾	750	11	●	●	-	-	-	-	-	-
710547	Smart-LED-TV 24" for TV-uttrekksystem/TV-feste ³⁹⁾	1.535	5	●	●	-	-	●	-	●	●
710548	Smart-LED-TV 32" fot TV-uttrekksystem ³⁹⁾	2.080	8	-	-	●	●	-	●	-	-
710481	TV-skap med TV-uttrekksystem i soverom, inkludert tilkoblingssett ³⁶⁾	970	8,5	●	●	-	-	●	●	●	-
910460	Ekstra TV-tilkobling i soverom ^{25) 36)}	360	1,5	●	●	●	●	●	●	●	-
710477	Forberedelse for TV i soverom inkl. kabelsett og deksel	310	1	-	-	-	-	-	-	-	●
710474	Smart-LED-TV 24" inkl. utsvingbart Tv-feste (tilgjengelig fra april 2025)	2.030	n.a.	-	-	-	●	-	-	-	-
710472	Smart-LED-TV 24" i soverom, TV-skap eller bak vaskeromsvegg ^{23) 25) 39) 87)}	1.535	4	●	●	-	-	●	●	●	-
710478	Smart-LED-TV 24" i soverom inkl. TV-feste, kontaktbryter strøm, TV-signal ^{23) 39) 86)}	2.050	5,5	-	-	-	-	-	-	-	●
Parabolanlegg											
750041	Parabol-anlegg Teleco Flatsat Classic 85 med CI-slot ^{12) 23)}	3.625	15	○	○	○	○	○	○	○	○
750046	Parabolanlegg Teleco Flatsat Easy Skew Smart 90 / Twin LNB for to TV-er ^{12) 23)}	4.005	16,5	○	○	○	○	○	○	○	○

Artikkelnr.		EUR + 25 % MVA	kg	T 143 KB-LE lightweight 3,5 t	T 143 KB-LE comfort 4,2 t	T 145 RB-LE lightweight 3,5 t	T 145 RB-LE comfort 4,2 t	T 148 KB-LE comfort 4,2 t	T 148 KB-LEH comfort 4,2 t	T 149 RB-LE comfort 4,2 t	T 150 RB-QB comfort 4,2 t
Interiør											
810027	Utstysvariant/innredningsstil casablanca 1 ⁷⁷⁾	725	-	-	-	-	-	○	○	○	○
810030	Utstysvariant/innredningsstil nuovo	725	-	○	○	○	○	-	-	-	-
810100	Tekstilteppe for bodel	390	7,5	○	○	○	○	○	○	○	○
810120	Tekstilteppe for førerhusområde	200	2	○	○	○	○	○	○	○	○
810460	Sentral elektrisk betjent senkeseng over sittegruppen, inkl. takvindu i takhetten ^{38) 60)}	2.410	59	-	-	○	○	○	○	○	○
810580	Sittegruppe som kan bygges om til sovemulighet ⁶⁹⁾	620	7,5	○	○	○	○	○	○	○	○
810610	Massiv skyvedør i tre foran soverommet	435	5,5	-	-	○	X	X	-	X	-
810726	Vannfast dusjrist i bodelsgulvdesign	245	3,5	○	○	-	-	○	○	-	-
Vektreduserende ekstraustyr											
810900	Åpne hyller i stedet for overskap rundt i bakre del (til vektreduksjon)	65	-14	○	-	○	-	-	-	-	-
810260	Bakre seng med underfjæringssystem Carawinx erstatter sengebunn	600	-2	○	○	○	○	○	○	○	○
Innredningsstoffer											
850600	Barcelona 23 - Antara-stoffkombinasjon ¹¹²⁾	Standard	-	X	X	X	X	X	X	X	X
850610	Venezia - Antara-stoffkombinasjon ¹¹²⁾	Standard	-	X	X	X	X	X	X	X	X
850620	Cambridge 25 - Antara-stoffkombinasjon ¹¹²⁾	Standard	-	X	X	X	X	X	X	X	X
850304	London 25 - stoffkombinasjon	Standard	-	X	X	X	X	X	X	X	X
850314	Paris - stoffkombinasjon	445	-	○	○	○	○	○	○	○	○
850640	Davos - tekstilskinn-stoffkombinasjon	445	1	○	○	○	○	○	○	○	○
850710	Delskinn elfenben - skinn-stoffkombinasjon	1.570	2	○	○	○	○	○	○	○	○
850720	Delskinn macchiato 23 - skinn-stoffkombinasjon ¹¹²⁾	1.570	2	○	○	○	○	○	○	○	○
850690	Skinn elfenben	3.870	3	○	○	○	○	○	○	○	○
850730	Skinn sand ^{112)*}	3.870	3	○	○	-	-	○	○	○	○
850740	Skinn macchiato	3.870	3	○	○	○	○	○	○	○	○
850501	Sovemiljø og dekorsett: Dekorative puter, sengeteppe, lakensett ²⁶⁾	435	3,5	○	○	○	○	○	○	○	○

* ikke mulig i forbindelse med Utstysvariant/innredningsstil casablanca 1

Den luksuriøse Carthago-premiumklassen:

Eleganse, komfort og høy kvalitet

Ekklusivt utvendig design:



- Moderne bussinspirert bakdesign av GFK
- Carthago-baklys med LED dynamiske blinklys

Komforttilpassede planløsninger:



- L-sittegruppe med firkantet bord
- Apotekerskap
- Separerbar garderobe

Dobbeltgulv med stort, oppvarmet oppbevaringsrom:



- Nyttbar høyde opptil 70 cm
- Tilgang utenfra via flere store luker. Komfortabel tilgang innenfra via L-sittegruppens sete og sidebenken som kan slås opp, samt stor oppbevaringsluke i bodelsgulvet
- Stort gjennomgående lasterom (innvendig høyde 22 cm), med dypt nedsenket lagringsplass i dobbeltgulv (nyttbar høyde 46 cm), lett å laste via XL-bodelsdøren gjennom stor, oppstillbar oppbevaringsluke i bodelsgulvet
- Hele dobbeltgulvet er oppvarmet med klimalagringsfunksjon
- Utvidet oppbevaringskonsept i bodelen med overskap hele veien rundt i førerhus og soverom (queen-sengmodeller: Skap under tak over sengen)

Mer selvforsyning enn de fleste:



- 170-l-ferskvann, 140-l-spillvann, 2 x 80 Ah batterier

Carthagos karosserikonstruksjon i Liner-premium-klassen:



- Meget stabil karosserisammenføyning ved hjelp av bærebjelker (tak-vegg/gulv-vegg)
- Bodel helt uten treverk, med vannavvisende RTM hardskum og isolasjonskjerne
- Vegg og takets innside i aluminium, med lynvern
- Vegger er trukket med mikrofiberstoff

Basiskjøretøy

Fiat Ducato med AL-KO lav ramme Carthago spesial

- Motor: Diesel 2,2 l Multijet 3 med AdBlue (19 l), 180 hk / 132 kW, 4 sylindere, 350 Nm, Euro VIe, forhjulsdriфт
- Drivstofftank 90 l
- **8G-automatgir som standard**
- Start-stopp-system
- Sidevindsassistent, tempomat, ABS, ESP, ASR, elektronisk startspærre, Hillholder, Hill Descent Control, Traction Plus, stabilitetskontroll for tilhenger, kollisjonsbremsesystem⁶⁵⁾
- Klimaanlegg, manuelt
- Kollisjonspute fører / passasjer¹⁾
- Kopp holder
- Kjørelys helintegrert i hovedlys
- Navkapsler i Carthago-design
- Skvettlapper på bakakselen
- Reparasjonssett for punktering Fix & Go
- 16" stålfelger
- Helårsdekk (M+S)

Mercedes-Benz Sprinter med AL-KO lav ramme Carthago spesial light

- Motor: Diesel 2,0 l med AdBlue (22 l), 150 hk / 110 kW, 4 sylindere, 330 Nm, Euro VI E, 6-trinns girkasse, forhjulsdriфт
- 16" stålfelger
- Drivstofftank 65 l
- Keyless start, inkl start/stopp-funksjon
- Sidevindsassistent, bakkestarthjelp, ABS, ASR, EBV, ESP
- Aktiv bremseassistent og aktiv oppmerksomhetsassistent
- Kopp holder på fører- og passasjerside, hanskerom på passasjerside
- Lukedeksel for oppbevaringsrom
- Automatisk styring av kjørelys
- Mercedes-Benz nødvarslingssystem, bistand ved driftstans
- EFB-batteri 12 V / 92 Ah
- Forberedelse (kabelsett) for sentrallås bodelsdør
- Elektrisk tilleggsoppvarming, varmluft i førerhus
- Helårsdekk (M+S)

Karosserikonstruksjon i Liner-Premiumklassen

- 10 års tetthetsgaranti
- Karosseri uten treverk, med tak- og gulvbelegg i GFK
- Sammenføyning av tak og vegger via takavrunding og bærebjelke
- Takskinnesystem med vannavløp på sidene
- Side- og endevegg med aluminium utvendig og innvendig
- Isolasjonskjerne av RTM-hardskum i tak, gulv og sidevegg
- Sammenføyning mellom bunn og vegger med fullflatelimt bærebjelke av aluminium med ekstra kuldestopp
- Total vegg- og taktykkelse 38 mm
- Karosseri med velprøvd lynvern / Faraday-bur
- Lasteluker i originalt sideveggmateriale «Carthago Isoplus»
- Luketetting innvendig og utvendig, utvendig tetning i sprutsikker utførelse
- Lasteluker og bodelsdør med innfelte hengsler
- Sideskjørt i segmentert aluminiumsprofil
- Bussinspirert bakdesign i GFK, dobbeltisolert, separat bakre støtfanger
- Carthago-baklys med dynamiske LED-blinklys
- Rammvinduer Seitz S4, kuldebrofri dobbel ramme med isolerglass, myggnett og formørkningsgardin
- Utvendig belysning med LED over inngangsdøren med føringskant for regn
- Elektriske innstegstrapp til bodelsdør med varselsummer

Førerhus

- T-hette i GFK
- Førerhusdører med sentrallås og elektrisk betjenbare hevevinduer på fører- og passasjerside
- Aguti-komfortseter for fører og passasjer i innredningsstoff, svingbare, polstrede armlener
- Utvendige rygg speil med elektrisk innstilling og oppvarming
- Overskap hele veien rundt i førerhuset
- Skillevegger til bodelen

Dobbeltgulv

- Nyttbar høyde opptil 70 cm
- Oppvarmet og belyst gjennomgående lasterom
- Tilgang utenfra via flere store luker.
- Tilgang innenfra via L-sittegruppen med patenterte beslag og sidebenken som kan vippes opp samt gjennom stor oppbevaringsluke i entreen og kjøkkenseksjonen
- Sentralt gjennomgående lasterom (innvendig høyde 22 cm) med nedsenket lagringsplass i dobbeltgulv (nyttbar høyde 46 cm)

Stor scooterarasje

- Scooterarasje kan belastes med inntil 350 kg
- Store garasjedører på fører- og passasjersiden
- Garasjegulv med GFK på over- og underside, anti-skli beskyttelse
- Frostsikkert, isolert og oppvarmet hele veien rundt
- Lastsikringssystem over bærebjelke av aluminium, inkl åtte festekroker

Interiør

- Utstysvariant/innredningsstil linea moderna: Møbeldekor gullakasje med fronter på skap under taket med bicolor-utseende i høyglans-elfenben

Bodel

- Inne av tak og vegger er trukket med klima-veggbelegg av mikrofiber
- L-sittegruppe med sidebenk
- Veggen bak sidesetet i skinnutførelse
- Panorama takluke Heki III over sittegruppe med LED-lysspotter
- 360°-bodelsbord som kan dreies med fotpedal og forskyves i to retninger
- Uttrekkbart skoskap med oppbevaringssystem i setebelegnets sokkel
- Setestoff med flerlags skumkjerne og støttestøt funksjon ved rygging
- Dobbelt forbindelsesteknikk «Durafix»: Møbeldekor skrudd og tappet
- Lås for luke med myk demping
- Dekorgardin som kan tas av, heisgardin-system som kan festes og forskyves vertikalt

Kjøkken

- Komfortabelt vinkelkjøkken med forhøyet kjøkkenbenk som visuell skillevegg/romdeler og ekstra kjøkkenbenk
- Robust kjøkkenbenk i dekor Savannah med Corian dryppkant
- Kjøkkenbenk belyst fra undersiden med LED-lystlist
- Kjøkkenskuffer med rullelager «easy glide» med softclose lukking
- Separat avfallsbeholder i adskilt hygieneområde
- Separat bestikkskuff med inndeling, flaskeholder
- 3-bluss kokeapparat med delt glassdeksel for mer avlastningsplate, robust støpejernsrist og glassbunn som lett kan rengjøres
- Vask i rustfritt stål innfelt i arbeidsflaten, med multifunksjonelt deksel over oppvaskkum inkl. veggstativ for utvidet arbeidsflate.
- Design-armatur i metall med uttrekkbar dusj
- Kjøkkenvegg i dekorglass creme
- Stort kjøleskap med tosidig døråpning, med separat fryserom, automatisk energikildesøk 12 V / 230 V / gassdrift
- Uttrekkbart apotekerskap
- Elektrisk vifte i takluke over kjøkkenseksjonen

Baderom og garderobe

Garderobe og romavgrensning

- Garderobe med låsbar romavgrensingsdør mot bodelen
- Massiv skyvedør i tre foran soverommet (Modell 4,9 LE)
- Uttrekkbar TV-vegg og skillevegg/romdeler foran soverom (modell 5,0 QB)

Baderom med separat dusjrom

- Terskelfri inngang til dusjen «one level»
- Håndklestang over runddusjen
- Vannfast dusjrist i bodelsgulvdesign
- Høydejusterbar hånddusj på kromstang
- Takluke i dusjrommet
- Takluke Mini-Heki i vaskerommet
- Skap under vaskeservant med toalett-papirholder, speilskap
- Baderomsdør med trippelfunksjon (vaskerom-dobbeltdør for toalettrom og romavgrensning mot bodel)

Soverom

Faste senger i bakre soverom

- Ergonomisk anbefalt, punktbasert Carawinx madrasssystem, oppvarmet og ventilert
- 7-soners kaldskummadrass av høy kvalitet
- Takluke Mini-Heki
- Justerbar hodegavl

Langsgående enkeltsenger

- Komfortabel innstegstrapp som kan trekkes ut, med ekstra oppbevaringsplass, inkl utvidelse av liggeflate
- Design-oppbevaringsplasser i området til overskapene på soverommet
- Klesskap under sengene nedsenket i dobbeltgulvet, med hevefunksjon og delt madrass
- Overskap hele veien rundt

Elektrisk system

Vann

- Fersk- og spillvannstank i oppvarmet dobbeltgulv, rengjøringsåpning over oppbevaringsluke eller scooterarasje (avhengig av modell)
- Vannavløpssentral sentralt i dobbeltgulvet
- Trykkvannssystem med lavt vedlikeholdsbehov
- Spillvannslangesett for komfortabel tømning

Gass

- Utvendig, lavt posisjonert skap for gassflasker
- Plass for 2 x 11 kg gassflasker
- Gass stengeventiler i kjøkkenseksjonen

Elektrisk system

- El-sentral i scooterarasje, inkl. batterilader, sikringer, automatisk jordfeilbryter, ladeautomatikk 16 A med utkoblingsautomatikk ved underspenning
- Oppvarmet batterisentral med 2 x 80 Ah gelbatterier, tilgang gjennom lasterom i dobbeltgulv på passasjerside, med hovedbryter
- Digitalt betjeningspanel Truma CP+ for varmluftsoppvarming bak teknikkbeskyttelse over inngangsdør
- 230 V-stikkontakt i entré, kjøkken, badetrom og scooterarasje
- 12 V stikkontakt i førerhus
- USB stikkontakt i førerhus (2 x)

Innovativt lyskonsept

- Belysningssystem med mange LED-lysspotter i førerhus, bodel og garderobe, med trinnløs dimming
- Takbaldakin med ekstra LED-lysspotter og indirekte LED-belysning
- LED-markeringsslys med bakgrunnsbelysning i entreen

Varmeteknikk

- Varmluftdyser i bodel, dobbeltgulv, scooterarasje og inngangstrapp
- Gulvvarmeeffekt ved oppvarmet varmelagrende dobbeltgulv



Fiat-modeller: Motor 180 hk inkl. 8G-automatgir som standard



Vennligst les grundig gjennom de rettslige henvisningene til vektrelaterede angivelser på sidene 3-6!



Alternativt kan du skanne QR-koden og likeledes få alle viktige henvisninger rundt temaet vekt!

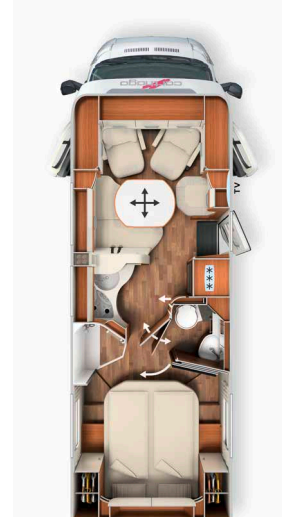
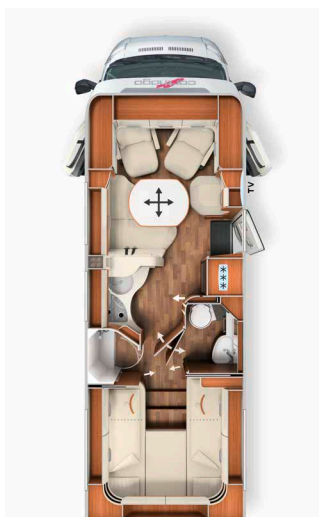

	T 4.9 LE		T 5.0 QB
	Fiat Ducato	Mercedes-Benz Sprinter	Fiat Ducato
Basiskjøretøy	Fiat Ducato	Mercedes-Benz Sprinter	Fiat Ducato
Drev	8-girs automatkasse	6-girs girkasse	8-girs automatkasse
Standard chassis	AL-KO lav ramme 40 heavy	AL-KO lav ramme 415 CDI	AL-KO lav ramme 40 heavy
Standard motor	Diesel 2,2 l (180 hk / 132 kW)	Diesel 2,0 l (150 hk / 110 kW)	Diesel 2,2 l (180 hk / 132 kW)
Lengde/bredde/høyde (mm) ^{1) 2) 3)}	7340/2270/2920	7500/2270/2950	7430/2270/2920
Akselavstand (mm)	4143	4243	4143
Høyde i dobbeltgulv/oppbevaringsrom (mm)		220/460	220/460
Ståhøyde i bodel (mm)		1980	1980
Hekkgarasje innvendig høyde (mm)		1200	1120 / 1240**
Dørbredde/høyde hekkgarasje passasjerside (mm)		1050 x 1140	1050 x 1100
Dørbredde/høyde hekkgarasje førerside (mm)		1050 x 1140	1050 x 1100
Tekn. tillatt totalvekt (kg) ⁹⁾	4250/4500*	4200/4500*	4250/4500*
Vekt i kjøreklar stand (kg) ⁶⁾	3.375 (3.206 - 3.544)	3.307 (3.142 - 3.472)	3.365 (3.197 - 3.533)
Maks. vekt bestemt av produsenten for tilleggsutstyr som standard (kg) ⁷⁾	498	515	507
Tilhengervekt maks. (kg) ¹⁰⁾	1800	2000	1800
Maks. antall sitteplasser under kjøring, med 3-punkts belte standard ⁵⁾		4	4
Soveplasser (standard/tilvalg)		2/3	2/3
Mål bakre seng (mm)		2000/1900 x 850	1950 x 1450
Mål sittegruppe ombygd til seng (mm)***		1920 x 1125/670	1920 x 1125/670
Kjøleskap volum / derav fryseskap (l)		153/29	153/29
Varmesystem		Truma Combi 6	Truma Combi 6
Volum ferskvannstank (l) ⁵²⁾		170	170
Volum ferskvannstank ved kjørefylling (l)		20	20
Spillvannstankvolum (l)		140	140
Batterikapasitet (Ah)		2 x 80	2 x 80
Stikkontakter 230 V/12 V/USB		4/1/2	4/1/2
Artikkelnr.	131270	131470	131280

* Tilvalg med maks. vektøkning

** Tilvalg pedelec-scootergarasje

*** i forbindelse med tilleggsutstyr

²⁾ Kjøretøyets totalbredde tilsvarende målet fra yttervegg til yttervegg (hjulokker på siden ca. + 70 mm)

Art.-nr.		216071	216076
Superpakke	Vekt	Fiat	Mercedes-Benz
	kg	EUR	EUR
Chassis-tilvalg			
Halvautomatisk klimaanlegg Tempmatic ³³⁾		-	3.195
Skid-plate, svart		95	-
Tåkelys med svinglys		265	-
Frontlys ramme i svart		65	-
Tempomat		Standard	570
Ladebooster ⁴⁷⁾		225	225
Drivstofftank 92 liter		-	505
Foraksel med forhøyet bærelast		-	515
Skintrukket ratt med tilvalg multifunksjonsknapper (for manuell girkasse inkl. skintrukket girkule)		-	475
Kombiinstrument med fargeskjerm		-	600
Regnsensor		-	245
Elektrisk parkeringsbrems		-	600
Varmeisolerende glass i frontruten		-	360
Komfortseter i førerhus, helnings- og høydejusterbare (foran/bak)		610	610
System for mørklegging av førerhus, plissé på sidevinduer og frontrute		780	780
Justerbare støtteben bak for stabilisering ved parkering		465	465
MBUX 10,2" multimedia inkl. navigasjon og DAB+		-	4.720
Trafikkskiltgjenkjenning		-	455
Bodelstilvalg			
XL-bodelsdør «premium two 2.0» (bredde 63 cm) med dobbeltlås, vindusrullegardin og myggnett		560	560
Sentrallås førerhusdører og bodelsdør med «coming home» funksjon ¹⁷⁾		610	610
Oppgradering av scooterergasjen med nålefilt og lastenett		370	370
SOG-toalettvifte, utlufting over tak		390	390
Truma DuoControl CS ⁷³⁾		465	465
Design-barskap med glassholder og glassett over kjøkken		455	455
USB-stikkontakt i overskap over bakre seng		120	120
Forberedelse for solcelleanlegg		255	255
Forberedelse for parabolanlegg		255	255
Forberedelse for ryggekamera (enkeltlinse)		255	255
Radio/Moniceiver Pioneer 6,8" inkl. DAB+, radioforb. takantenne, høyttaler (4x) ^{80) 88)}		1.160	-
Ryggekamerasystem med enkeltlinse ¹⁰⁰⁾		1.210	1.210
Totalpris for de enkelte tilvalgene		8.610	19.265
Pakkepris		6.925	15.810
Du sparer		1.685	3.455
Pakkevekt i kg		58,5	100,5
PRISTILLEGG Mediasenter Pioneer 9" inkl. navigasjon, bobil-ruteforslag, DAB+ ¹⁹⁾	1	960	-
PRISTILLEGG Multimedisystem Fiat 10,1" inkl. navigasjon, bobil-ruteforslag og DAB+*	1	1.525	-
PRISTILLEGG Ryggekamera med dobbeltlinse og lukker i stedet for enkeltlinse ^{97) 100)}	1	Standard	-

* bare i kombinasjon med chassis-plus-pakke Fiat

Art.-nr.		216286	
Chassis-plus-pakke Fiat	Vekt		
	kg	EUR	
Ratt og girkule i skinn		330	
Dashbord-utførelse: Luftgitter i krom		255	
16-tommers aluminiumsfelger Fiat for f40 heavy chassis / f35 i forbindelse med 8G-automatgir		1.000	
Multifunksjonsratt (fjernkontroll med kontrollknapper)		330	
Klimaautomatikk førerhus ³³⁾		570	
Induktiv ladeskål til mobiltelefon		360	
Digitalt kombinasjonsinstrument med fargeskjerm i dashbord ¹⁰⁴⁾		380	
Totalpris for de enkelte tilvalgene		3.225	
Pakkepris	-7	3.050	
Du sparer		175	

Art.-nr. 216270

Chassis-plus-pakke Mercedes	Vekt	
	kg	EUR
Automatgir 9G-TRONIC inkl. hold-funksjon		3.670
Motorvariant 170 hk / 125 kW, Euro VI E (bare i forbindelse med automatgir) ⁹⁹⁾		3.145
16-tommers aluminiumsfelger (svarte) med helårsdekk ³²⁾		1.580
Helautomatisk klimaanlegg THERMOTRONIC ³³⁾		705
Totalpris for de enkelte tilvalgene		9.100
Pakkepris	13	8.680
Du sparer		420

Art.-nr. 212325

Førerassistentspakke Mercedes-Benz* 50)	Vekt	
	kg	EUR
Aktiv avstandsassistent DISTRONIC		✓
Aktiv filholder assistent		✓
Fjernlysassistent		✓
Dekktrykkovervåkingssystem		✓
Pakkepris	0	1.360

* bare i kombinasjon med chassis-plus-pakke. Aktiv bremseassistent og aktiv oppmerksomhetsassistent er allerede inkludert som standardutstyr

Art.-nr. 210730

Kjøkken-/kaffepakke	Vekt	
	kg	EUR
Spenningsomformer 12 V til 230 V, 1800 watt, nettprioritetskobling		2.050
Kaffekapselmaskin med tilkoblingssett inkl. uttrekksystem		435
Totalpris for de enkelte tilvalgene		2.485
Pakkepris	10	2.125
Du sparer		360

Art.-nr. 210401

TV-pakke bodel:	Vekt	
	kg	EUR
TV-uttrekksystem i sidebenk ³⁶⁾		750
Smart-LED-TV 24" ³⁹⁾		1.535
Totalpris for de enkelte tilvalgene		2.285
Pakkepris	11,5	1.485
Du sparer		800
PRISTILLEGG Parabolantenn Teleco Flatsat Classic 85 med CI-spor ^{12) 23)}		3.120

Art.-nr. 210580 210584

TV-pakke soverom:	Modell: 4,9 LE	Modell: 5,0 QB
	EUR	EUR
TV-skap i soverom med spesielt TV-uttrekksystem ³⁶⁾	970	-
Smart-LED-TV 24 tommers soverom ^{23) 39)}	1.535	-
Forberedelse for TV inkl. kabelsett i baldakin og deksel ³⁶⁾	-	310
Smart-LED-TV 24" soverom inkl. TV-feste, kontaktbryter ^{23) 39) 86)}	-	2.050
Totalpris for de enkelte tilvalgene	2.505	2.360
Pakkepris	1.725	1.630
Du sparer	780	730
Pakkevekt i kg	12,5	6,5
PRISTILLEGG Parabolantenn Teleco Flatsat Easy Skew Smart 90 / Twin LNB for to TV-er ^{12) 23)}	3.310	3.310

Artikkelnr.		EUR + 25 % MVA	kg	T 4,9 LE	T 5,0 QB
Chassis Fiat Ducato					
310071	Motor 180 hk / 132 kW, Euro VIe, f40 heavy, 8G-automatgir	Standard	-	X	X
311810	Forsterket fjæring foraksel for optimal kjørekømført ⁵⁷⁾	655	-	○	○
311815	AL-KO «ACS» High Performance-fjærbein foraksel ⁵⁷⁾	1.570	-	○	○
310467	Vektøkning fra 4250 kg til 4500 kg	360	-	○	○
330840	AL-KO Air Premium X2, full luftfjæring på bakaksel ¹³⁾	5.035	45	○	○
330880	AL-KO Air Premium X4, full luftfjæring på bak- og foraksel ^{13) 20)}	13.645	50	○	○
331615	Fiat full-LED-hovedlys ⁴⁴⁾	1.420	-	○	○
331614	Tåkelys med svinglys	265	2	●	●
210338	Multimediasystem Fiat 10,1" inkl. navigasjon, bil-ruteforslag og DAB+ ⁵¹⁾	1.525	1	○	○

Chassis Mercedes-Benz Sprinter					
310467	Vektøkning 4 200 kg til 4 500 kg	360	-	○	-
330841	8AL-KO Air Premium X2, full luftfjæring på bakaksel inkl. PSM-modul ^{8) 13)}	7.765	45	○	-
331612	LED-High-Performance-frontlykter	2.680	2	○	-
331613	Tåkelys med svinglys	425	-	○	-
410282	Førerhusets utvendige farge i metallic: obsidiansvart	1.685	-	○	-

Flere tilvalg for chassis Fiat/ Mercedes-Benz					
331341	AL-KO HY4 hydrauliske støtteben foran og bak ⁴⁸⁾	8.700	70	○	○
311400	Avtakbart tilhengerfeste	2.000	38	○	○
311430	Avtakbart tilhengerfeste i forbindelse med pedelec-/scootergarasje	2.410	41	-	○

Påbygg utvendig					
410123	Sentrallås til utvendige luker og scootergarasjeluker	760	5	○	○
410160	Ekstra sikkerhetslås i bodelsdør	390	1	○	○
410560	Takmarkise i kassett av aluminium, grått stoff, lengde: 4,5 m	1.965	42,5	○	○
410690	LED lyslist på takmarkise	370	5	○	○
410114	Patentert pedelec- og scootergarasje, lastehøyde inntil 124 cm ^{42) 66)}	620	11	-	○
410925	Innskyvnings- og transportsystem for to pedelecer/elsykler ⁷¹⁾	770	28,5	-	○
410760T	Takvindu «skyview» med designhimling over førerhuset	1.450	18	○	○

Elektrisk system					
510054	150 Ah litium-ionbatteri inkludert batterivakt og separat berøringsskjerm ⁵⁵⁾	2.315	-34	○	○
510055	2. 150 Ah litium-ionbatteri, totalt 300 Ah, inkludert batterivakt ⁵⁵⁾	2.535	16	○	○
510081	Solcelleanlegg: 2 x 110 Watt ¹²⁾	2.095	16,5	○	○
510180	Spenningsomformer 12 V til 230 V, 1800 W med nettprioritetskobling	2.050	8	●	●
510255	Kontaktpakke med tilleggs-stikkontakter (3 x 230 V, 2 x USB) ⁴⁵⁾	515	2,5	○	○
510201	Alarmanlegg Carthago Security ³⁵⁾	1.495	3	○	○

Gass vann diverse					
610021	Gassfilter for Truma DuoControl CS (anbefalt) ⁹⁵⁾	235	0,5	○	○
610120	Utvendig gasstillkobling utvendig lasteluke i dobbeltgulv på passasjersiden	285	5	○	○
610140	Utvendig dusj varm/kald i scootergarasje på passasjerside	370	2,5	○	○
610220	Toalett Thetford C 260 med keramisk innsats og 3-trinns nivåindikator	245	5	○	○
610500	Gulvplate i aluminium for scootergarasje ⁶⁶⁾	190	11	○	○

Kjøkken utstyr					
550081	Tec-Tower kjøleskapskombinasjon 153 l med separat gassovn ⁷⁵⁾	925	16,5	○	○
550067	Gassovn med grillfunksjon i underskap ³⁷⁾	1.115	8,5	○	○
550286	Kaffekapselmaskin med tilkoblingssett inkl. uttrekkssystem	435	2	●	●

Artikkelnr.		EUR + 25 % MVA	kg	T 4,9 LE	T 5,0 QB
Oppvarming klima					
650040	Truma Combi 6E (ekstra elektrisk oppvarming 2 x 900 watt / 230 V) ⁶³⁾	Standard	1	○	○
650230	ALDE vannbåren sentralvarme, drives med strøm 230 V eller gass, med booster i førerhus ⁶³⁾	3.575	56	○	○
650240	ALDE varmeveksler (utnytter motorvarmen)	1.240	9,5	○	○
650260	Takklimaanlegg Truma Aventa komfort ^{12) 14)}	2.850	31	○	○
Multimedia					
710029	Mediasenter Pioneer 9" inkl. navigasjon, bil-ruteforslag og DAB+ (Fiat Ducato) ¹⁹⁾	1.640	3	○	○
710220	Ryggekamerasystem med dobbeltlinse og deksel på endevegg ¹⁰⁰⁾	1.935	1	○	○
710502	TV-uttrekksystem i sidebenk ³⁶⁾	750	7	●	●
710547	Smart-LED-TV 24" for TV-uttrekksystem ³⁹⁾	1.535	5	●	●
910460	Ekstra TV-tilkobling i soverom ^{25) 36)}	360	1,5	●	-
710481	TV-skap med TV-uttrekksystem i soverom, inkludert tilkoblingssett ³⁶⁾	970	8,5	●	-
710477	Forberedelse for TV i soverom inkl. kabelsett og deksel	310	1	-	●
710472	Smart-LED-TV 24" for TV-skap i soverom ^{23) 25) 39) 87)}	1.535	4	●	-
710478	Smart-LED-TV 24" soverom inkl. TV-feste, kontaktbryter ^{23) 39) 86)}	2.050	5,5	-	●
Parabol-anlegg					
750041	Parabol-anlegg Teleco Flatsat Classic 85 med CI-slot ^{12) 23)}	3.625	15	○	○
750046	Parabolanlegg Teleco Flatsat Easy Skew Smart 90 / Twin LNB for to TV-er ^{12) 23)}	4.005	16,5	○	○
Interiør					
810026	Utstyrsvariant/innredningsstil linea progressiva ⁷⁸⁾	915	-	○	○
810100	Tekstilteppe for bodel	390	7,5	○	○
810120	Tekstilteppe for førerhusområde	200	2	○	○
810580	Sittegruppe som kan bygges om til sovemulighet ⁶⁹⁾	620	7,5	○	○
810684	Sittegruppe med forkortet L-ben for bredere gjennomgang	340	-	○	○
Innredningsstoff					
850600	Barcelona - Antara stoffkombinasjon	Standard	-	X	X
850610	Venezia - Antara-stoffkombinasjon	Standard	-	X	X
850640	Davos - tekstilskinn-stoffkombinasjon	445	1	○	○
850710	Delskinn elfenben - skinn-stoffkombinasjon	1.570	2	○	○
850720	Delskinn macchiato - skinn-stoffkombinasjon	1.570	2	○	○
850690	Skinn elfenben	3.870	3	○	○
850730	Skinn sand	3.870	3	○	○
850740	Skinn macchiato	3.870	3	○	○
850501	Sovemiljø og dekorsett: Dekorative puter, sengeteppe, lakensett ²⁶⁾	435	3,5	○	○

Tips og mer omfattende beskrivelse av utrustningen



Truma DuoControl CS med kollisjonssensor, automatisk veksling og funksjon Eis-Ex

Truma DuoControl CS er en sikkerhets gasstrykkregulator med kollisjonssensor for to gassflasker. Når driftsflasken er tom, kobler anlegget automatisk om til reserveflasken. Takket være den helintegreerte kollisjonssensoren eger DuoControl CS seg optimalt for sikker drift av gassdrevne apparater under kjøringen. Kollisjonssensoren reagerer f.eks. ved en ulykke allerede ved lave kollisjonshastigheter på 15 til 20 km/t. Gasstilførselen blir da straks avbrutt, før det kan oppstå skader på ledninger og apparater. Det betyr: Du kommer frem avslappet, med en behagelig følelse og at tryggheten er ivarettatt.

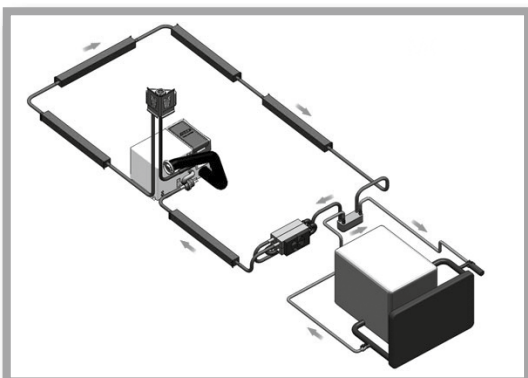

ALDE varmeveksler

Varmeveksleren i kombinasjon med det valgfrie sentralvarmesystemet fra Alde betyr at kjøleanlegget til kjøremotoren kan brukes til oppvarming av bodelen. Dertil må bare den ønskede romtemperaturen innstilles på romtermostaten og sirkulasjonspumpen til varmesystemet startes.

Med en sirkulasjonspumpe til basiskjøretøyet kan varmen også arbeide i omvendt retning. I dette tilfellet fungerer bodelsvarmen som motorforvarming, sentralvarmesystemet varmer derved kjølesystemet til kjøretøyet motor.



Patentert pedelec-/scootergarasje med utvidet lastehøyde inntil 124 cm i forbindelse med innskyvnings- og transportsystem

Carthagos Queen-seng modeller gir deg følgende fordeler:

1. Stor pedelec-scootergarasje, samtidig lav og komfortabelt tilgjengelig queen-seng i bakre del
2. Utvidet lastehøyde

Løsningen: Sykler med en styrehøyde på 124 cm kan transporteres ved å svinge opp sengebunnen og nedsenkingen i gulvet. Innskyvnings- og transportsystemet gjør det lett å laste dem. Den ytterligere dekselplaten gjør at pedelec-scootergarasjen også kan brukes med garasjergulv på tilpasset nivå.

Tips og mer omfattende beskrivelse av utstyret



Dometic Waeco - ryggekamera med dobbeltlinse og beskyttelsesdeksel i endeveggen

Et kompakt farge-dobbeltkamera med CMOS-bildesensor sørger for det optimale over- hhv. tilbakeblikket under kjøringen og gir en rekke praktiske egenskaper for hverdagen i bobilen i premiumklassen. Dertil hører for eksempel 140° bildevinkelen diagonal for ryggekameraet samt 46° bildevinkel for kameraet for lang sikt-kameraet. Dessuten har denne modellen en motordrevet beskyttelsesklaff, et utvidet temperaturområde på -30 °C til 70 °C og et separat LED-vindu (ingen blending ved nattsyn). Ved rygging hjelper både visningen av avstandsmerker (3 linjer) på monitoren og mikrofonen helintegrert i kameraet.



Carthago Security alarmanlegg med ultralydsensorer og gassvarsler

Carthago Security alarmanlegg beskytter så godt som mulig mot ubudne gjester og innbruddstyver i ferien: Det inneholder en overvåking av innerrommet ved hjelp av ultralydsensorer samt en bryter for aktivering og deaktivering. Ved hjelp av reed-kontakter er scooter garasjelukene (på fører- og passasjersiden), fører- og bodelsdøren samt oppbevaringsluker (på fører- og passasjersiden) overvåket. Motorpanseret blir overvåket ved en dørkontaktbryter. Sirenen, som ved en alarm eller panikkalarm, kan bli utløst ved hjelp av en håndsender, sikres av en nødstrømsforsyning. I tillegg blir ved hjelp av en gass- og tilleggssensor propan/butan og narkosegass sikkert gjenkjent. Flere funksjoner er aktiveringen av kjøretøyets egen sentrallås og en engangs startspærre. Alarmsystemet blir aktivert hhv. deaktivert med en fjernkontroll.

- De oppgitte prisangivelser er inkl. lovpålagt gjeldende merverdiavgift på 25 %, ekskl. frakt- og transportkostnader
- Noen ekstrautstyr kan ikke bygges inn i alle modellplanløsninger. Angående montering og tekniske detaljer for din ønskede modell, vil din Carthago forhandler gjerne hjelpe deg
- Kjøretøyer er delvis avbildet med ekstrautstyr som kan leveres mot tillegg i prisen
- Vi forbeholder oss endringer i pris, konstruksjon og utstyr samt feiltagelser. Opplysningene om leveringsomfang, utseende og spesifikasjoner er korrekte på tidspunktet for trykkingen av katalogen
- Dersom produktbetegnelser blir endret av våre leverandører under sesongen, forbeholder vi oss levering av en likeverdig type
- Det gjelder det henholdsvis aktuelle gjeldende fradraget for lovlig merverdiavgift på leveringstidspunktet. Samtlige priser er uforbindtlig veiledende priser fra fabrikk.
- Ved prisjusteringer fra leverandører og underleverandører av standardkjøretøyer vil prisene bli justert tilsvarende
- Madrassmålene kan avvike fra de angitte sengemålene
- Priser for ekstrautstyr gjelder for montering fra fabrikk (ikke for ettermontering). Ønskemålene må være gjort innenfor gjeldende tidsfrister før produksjonsstart! Informasjon om dette innhentes direkte fra din Carthago forhandler
- Ved montering av ekstrautstyr kan oppbevaringsplass bli redusert
- Montering av solcelle- og Parabol-anlegg er avhengig av plassen på taket
- Enhver endring av tilstanden på kjøretøyet som levert fra fabrikk, kan medføre at kjøre- og trafikksikkerheten reduseres
- Enhver endring av konstruksjonen på kjøretøyet fører til at garantikrav blir utelukket. Det samme gjelder dersom kunden selv foretar endringer med henblikk på lakkering/fargekombinasjon på karosserideler
- Avvik i struktur og farge fra de avbildede gjenstandene kan forekomme, så lenge det er i naturen til de benyttede materialene og det er vanlig i bransjen. Det samme gjelder for tekniske forandringer på kjøretøyet, forutsatt at produktkvaliteten er på samme nivå eller bedre og at nytteverdien ikke begrenses
- Fra tid til annen kan det forekomme at det ved bruk av klær av dårlig kvalitet, blir avgitt farge på tekstilene på setetrekkene. Dette kan innebære misfarging av setetrekk eller at tekstilene avgir farge. For denne typen av misfarging overtar vi ikke noe ansvar.
- Vi anbefaler prinsipielt å bruke Carthago utstyrsdeler samt innbygging fra fabrikk. For skader forårsaket av produkter ikke godkjent av Carthago eller dersom det er foretatt ikke tillatte endringer overtar vi ikke noe ansvar. Dette gjelder spesielt deler montert av et ikke autorisert Carthago verksted. Overlat derfor alltid reparasjoner eller montering av utstyr bare til en autorisert Carthago forhandler og insister på originale utstyrsdeler fra Carthago
- Det innebygde vannforsyningsanlegget er i samsvar med den tekniske standarden DIN 2001-2.

Fotnoter

Supplerende rettslige og tekniske henvisninger til kjøretøyvektene/toleranse i kjøreklar stand

- 5) Informasjonen om det maksimale antallet tillatte sitteplasser refererer til den respektive kjøretøyvekten i standardtilstand uten tilleggsutstyr, og gjenspeiler det maksimale antallet personer som får en sitteplass under kjøring. Antallet sitteplasser er avhengig av vekt og aksler utover dette. Det vil si at den kan reduseres av montering av tilleggsutstyr (utstyrspakker, ekstrautstyr) eller nås via en vektlastning. Ved ytterligere tillatte sitteplasser (c-tourer bare sammen med et tillastalternativ), økes minimum nyttelast per person med 85 kg, samtidig som den maksimale vekten for tilleggsutstyr. Du finner detaljert informasjon på side 4 nr. 3. Ved tilvalg 5. sitteplass er lasterommet i dobbeltgulvet lett innskrenket og innrednings stoff ikke brukt (gjelder ikke modellserie liner-for-two).
- 6) Vekten i kjøreklar stand er i samsvar med EU-gjennomføringsforordning nr. 1230/2012 for kjøretøyet (tom-)vekt med standardutstyr fra fabrikk (inklusive smøremidler, verktøy, hjelp ved punktering) pluss fører (75 kg), 90 % full drivstofftank, ferskvannstank i kjørbare stand (20 l / fra modellserie e-line 50 l), 100 % full aluminiumgassflaske. Vekten av tilleggsutstyr bestemt av produsenten er prinsipielt avhengig av vekten i kjøreklar stand og reduseres ved montering av tilleggsutstyr (utstyrspakker, ekstrautstyr). Vær oppmerksom på at det også ved den i samsvarssertifikatet (Certificate of Conformity, CoC) faktisk angitte vekten dreier seg om en standardverdi. Da det for vekten i kjøreklar stand – som element av den faktiske vekten – gjelder en lovlig tillatt toleranse på $\pm 5\%$, kan også den faktiske vekten overfor den angitte nominelle vekten avvike tilsvarende. Du finner detaljert informasjon på side 3 nr. 2.
- 7) Den maksimale vekten for tilleggsutstyr bestemt av produsenten må ved valg og konfigurering av ditt kjøretøy ikke overskrides. Ved den av produsenten bestemte maksimale vekten for tilleggsutstyr skal det sikres at den lovbelagte såkalte minste nyttelasten etter overleveringen av et kjøretøy også faktisk er tilgjengelig for lastekapasiteten. Det kan altså bare bestilles og monteres så mye tilleggsutstyr på fabrikk at det er tilstrekkelig vekt for bagasje og annet tilbehør (såkalt nyttelast), uten at den teknisk tillatte totalvekten overskrides. Du finner detaljert informasjon på side 5 nr. 5.
- 9) Den teknisk tillatte totalvekten beskriver den av produsenten fastlagte, relatert til planløsningen, tillatte vekten som din bil belastet tilstand maksimalt må veie (f.eks. 3500 kg, 4500 kg). Kjøretøyet tillatte totalvekt (f.eks. 3 500 kg) må i kjørbare stand ikke overskrides. Du finner detaljert informasjon på side 3 nr. 1
- 10) Den maksimale tilhengervekten er avhengig av kjøretøyet totalvekt. Ved Fiat Ducato f40 heavy reduseres tilhengervekten til 1800 kg. Tilhengervekten er generelt avhengig av kjøretøyet totale vogntogsvekt: Fiat Ducato AL-KO 6000 kg, Mercedes-Benz Sprinter AL-KO 5880 kg. Tilvalg Fiat Ducato f40 heavy / Mercedes-Benz Sprinter heavy inkl. 16-tommers aluminiumsfelger.
- 73) Tilvalg Truma DuoControl CS med kollisjonssensor, automatisk veksling og funksjon Eis-Ex. Det tas bare hensyn til én 100 % fylt gassflaske av aluminium på 16,5 kg i basiskonfigurasjonen for beregning av vekt i kjøreklar stand. Tilvalget «DuoControl CS med kollisjonssensor» som også er tilgjengelig i utstyrs pakken (automatisk veksling og funksjon Eis-EX) kan også drives med en tilkoblet gassflaske. Hvis en ekstra gassflaske kobles til og brukes, reduseres kjøretøyet gjenværende nyttelast med 16,5 kg når en aluminiumsgassflaske brukes. Gassflasker av stål er omtrent 5 kg tyngre.

- 1) Kjøretøyets totalengde tilsvarer målet mellom frontrute og endevegg.
- 2) Kjøretøyets totalbredde tilsvarer målet fra yttervegg til yttervegg (hjulbasser på siden på Fiat Ducato / Mercedes-Benz Sprinter ca.: + 70 mm; på Iveco Daily ca.: + 110 mm).
- 3) Høyde endres ved montering av visst ekstrautstyr. Kjøretøyets høyde med chassis Fiat light/heavy/tandemaksel kan avvike med 50 mm.
- 8) PSM (parameterbar spesialmodul) er et grensesnitt mellom kjøretøyet og karrosserielektronikken, og er nødvendig for å styre luftfjæringen.
- 11) Det er ikke tillatt å feste barneseter med ryggfeste på passasjerselet.
- 12) Monteringsmulighet avhengig av plassen på taket Ved tilvalget Parabolanlegg og takklimaanlegg endres høyden på bodelen med 130 mm.
- 13) Full luftfjæring bakaksel med funksjon heve / senke. Nedsenking av luftfjæringen på bakakselen kan, ved samtidig utkjørte bakre støttebein, føre til skader på kjøretøyets karosseri.
- 14) For tilvalget takklimaanlegg bortfaller takviften som er standard i kjøkkenseksjonen på modellserien chic c-line.
- 15) Ved tilvalg sittegruppe som kan bygges om til sovemulighet med nedsenket bordplate bortfaller fotpedalen for bordjustering. Spaken for bordjustering er plassert under bordplaten hos denne varianten.
- 17) Sentrallåsen kan betjenes via senderen i tenningsnøkkelen. «coming home» funksjon: Aktivering av forteltbelysningen/innstegsbelysning med fjernkontrollen i hovednøkkelen, med automatisk forsinket utkobling.
- 19) Mediasenter Pioneer med touch-skjerm i førerhuset, trådløs Apple CarPlay / Android Auto, Bluetooth, USB-grensesnitt for tilkobling av bærbare enheter (T: med monitorfunksjon for tilvalget ryggekamera). Ikke mulig i kombinasjon med Mercedes-Benz-chassis.
- 20) Full luftfjæring med automatisk nivellering. Kjøretøyets totalhøyde økes med 30 mm.
- 21) Takflater for å forhindre uønsket varmepåvirkning i hvit GFK. Overflaten til GFK tilsvarer ikke kvaliteten til en lakkert utvendig plate. Det kan forekomme små fargeforskjeller i lakken mellom førerhuset og bodelen.
- 22) Takluke Mini-Heki i kjøkkenseksjon bortfaller.
- 23) Ved valg av et parabolanlegg og en ekstra LED-flatskjerm bak, er det bare parabolanlegget med TWIN (for to TV-apparater) som kan bestilles.
- 25) Tilvalg ekstra TV-tilkobling er ikke mulig sammen med tilvalg 710472 LED-flatskjerm 24", ettersom det allerede inngår der.
- 26) Carthago sovemiljø og dekorsett som består av én eller tre dekorative puter (avhengig av modell) jacquard-sengeteppe med innvevd Carthago-logo og lakensett tilpasset for den respektive planløsningen.
- 32) Ved valg av 16-tommers aluminiumsfelger økes lasten for bakakselen til 2500 kg.
- 33) Under ugunstige forhold kan det være nødvendig med en manuell etterregulering av klimaanlegget.
- 35) Tilvalg alarmanlegg Carthago Security inkl. ultralydsensorer bodel, dør- og scooter-garasjekontaktbryter, panikkalarmfunksjon, aktivering av blinklys, gassensor KO-, propan- og butangass. Den forsikringsrettslige godkjenningen av alarmanlegget er forskjellig i forskjellige land og kan ikke garanteres fra produsentens side.
- 36) Inkl. tilkoblingssett: Koaksialkabel, antennekontakt, 12 V-kontakt.
- 37) Skuffer i underskapet bortfaller (antall modellavhengig). Mål fir stekeovn i kjøkkenblokk (i mm): Modeller: 138 DB, 141 KB-LE, 143 KB-LE, T 148 KB-LE H; høyde 307 x bredde 527 x dybde 409, modeller: 142 DB, 145 DB H, 148 KB-LE, 149 RB-LE, 150 RB-QB, chic c-line: høyde 445 x bredde 445 x dybde 490.
- 38) Ved tilvalg senkeseng bortfaller Midi-Heki over sittegruppen. Ståhøyde under senkeseng: 1,84 m
- 39) Smart-TV med mottaker DVB-T2-tuner (inkl. USB, HDMI, full-HD).
- 42) Ved tilvalg pedelec-scootergarasje endres volum ferskvannstank for chic c-line til 160 l, reduksjon av lastekapasitet i scootergarasjen med 100 kg. Ikke mulig i kombinasjon med tilvalg gulvplate i aluminium for scootergarasje.
- 44) Tilvalget LED-kjørellys er ikke mulig i forbindelse med Fiat full-LED-hovedlys, ettersom det allerede er inkludert.
- 45) Posisjon: Sittegruppe (230 V, USB), soverom skap under tak hekk (230 V, USB), scootergarasje (230 V).
- 46) Med dette tilvalget bortfaller standard lasterom i dobbeltgulv bak bodelsdøren
- 47) Ladeboosteren blir koplet inn mellom generatoren og start- og bodelsbatteriene. Den sørger for at generatoren produserer strøm under kjøringen så lenge at batteriene blir ladet helt opp.
- 48) Ved tilvalg HY 4 hydrauliske støttebein bortfaller de mekaniske bakstøttene. Tilvalg hydrauliske støttebein med automatisk nivellering.
- 50) Ved valg av førerassistentpakke finnes det en utsparring for kameraet i området for plassering av kameraet (i midten øverst) ved system for mørklegging av førerhus. Avstandsreguleringstempomaten fungerer ved en hastighet over 30 km/t.
- 51) Multimediasystem (Mercedes-Benz: MBUX 10,2-tommers skjerm; Fiat: 10,1-tommers skjerm), Bluetooth-tilkobling med audiostreaming og håndfrifunksjon, helintegreting med smarttelefon gjennom Android Auto eller Apple CarPlay, USB-grensesnitt for tilkobling av bærbare enheter. Mercedes-Benz: Kjøretøyets vekt og mål kan ikke lagres separat i navigasjonssystemet.
- 52) Den angitte ferskvannsvolumet omfatter også volumet i kjelen.
- 54) Takantennen som leveres for varianter av Mercedes-Benz inneholder i tillegg GPS-funksjon.
- 55) Tilvalget litium-ionbatteri erstatter gelbatteriet/batteriene som er standard. Batterinivåindikatoren kan åpnes via en kostnadsfri app og berøringsskjermen med ladeautomatikk 18 Ah.
- 57) Forsterket fjæring på foraksel for optimal kjørekomfort er ikke mulig sammen med AL-KO «ACS» High Performance-fjærbein på foraksel.
- 60) Tilvalg takvindu «skyview» inkludert indirekte LED-belysning er ikke mulig sammen med sentral senkeseng over sittegruppe.
- 63) Tilvalg Truma Combi 6E er ikke mulig sammen med tilvalget Alde vannbåren sentralvarme.
- 64) Design-barskap med plass for tre av hvert av Carthago vin- og longdrinkglass.
- 65) Kollisjonsbremsesystemet utløser automatisk bremsing ved et sammenstøt for å hindre eller begrense en mulig påfølgende kollisjon.
- 66) Tilvalget aluminiumsplate er ikke mulig sammen med tilvalget pedelec-scootergarasje.
- 67) 4-sylindret 2,2 l motor. Motor 140 hk: 350/380 Nm, motor 180 hk: 380/450 Nm.
- 68) 8G-automatgirkasse i Fiat Ducato f35 er bare mulig sammen med tilvalget 16-tommers stål felger eller 16-tommers aluminiumsfelger. For Fiat Ducato F35 med motorvarianter 160 hk og 180 hk er tilleggsvekten for automatgir bare 35 kg.
- 69) Ved tilvalg sittegruppe som kan bygges om til sovemulighet med nedsenket bordplate bortfaller fotpedalen for bordjustering. Spaken for bordjustering er plassert under bordplaten hos denne varianten.
- 71) Tilvalg innskyvnings- og transportsystem for to pedelec/el-sykler er bare mulig sammen med tilvalg pedelec-/scootergarasje.
- 75) Tilvalg Tec-Tower kjøleskapkombinasjon 153 l med tosidig døråpning, separat fryserom og gassovn. Ikke mulig i kombinasjon med tilvalg gassovn i underskap.
- 77) Møbeldekor kirsebærtre med fronter på overskapene med bicolor-utseende i høyglans-elfenben.
- 78) Utstysvariant/innredningsstil linea progressiva: Møbeldekor gullakasje og fronter på overskapene med bicolor-utseende i høyglans-elfenben, skap under takets underside i matt perlehvitt.
- 80) Tilvalg radio/Moniceiver med touch-skjerm i førerhuset, Bluetooth og USB-grensesnitt for tilkobling av bærbare enheter (T: med monitorfunksjon for tilvalget ryggekamera).
- 86) LED-flatskjerm 24" inkl. TV-feste, høyttaler og helintegreting kontaktbryter, kabeløst helintegreting i TV-vegg for soverom (bare sammen med tilkoblingssett)..
- 87) LED-flatskjerm 24" i bakre del, helintegreting i møblene (bare i TV-pakke soverom)
- 88) Høyttalere i førerhuset (2x) og i sittegruppe, (2x, liner-for-two: 4x), DVB-T2-mottak.
- 90) Ved valg av pakken erstattes (drivstofftank 60 l / 65 l) eller bortfaller (SOG-toalettventilasjon, spillvann slangesett, forberedelse solcelleanlegg) enkelte deler av standardserien eller Basis-Plus-pakken for å redusere kjøretøyets vekt. Utskifting eller bortfall av enkelte alternativer er blitt tatt hensyn til eller beregnet i pakkeprisen.
- 95) Bestilling av gassfilteret i kombinasjon med tilvalget Truma DuoControl CS anbefales, ettersom produsenten av Truma DuoControl utelukker garanti dersom det oppstår utfall eller feil ved gassstrykkregulator og ventiler på grunn av olje eller andre fremmedelementer i den flytende gassen.
- 97) Ikke sammen med tilvalg MBUX 10,2".
- 99) 4-sylindret motor, med 2,0 l, maks 400 Nm.
- 100) Ryggekamerasystem i forbindelse med Multimediasystem Fiat 10,1" hhv. MBUX10,2" digitalt i stedet for analogt og kun mulig som enkeltlinse.
- 103) Kjøkken-/kaffepakke eller tilvalget spenningsomformer i c-compactline/c-tourer bare mulig sammen med et ekstra batteri (gel eller li-ion).
- 104) Digitalt kombiinstrument med fargeskjerm for optimal nettverkskobling med Fiat Multimediasystem 10,1" for visning av 3D-navigasjonskart og førerassistent-systemer.
- 105) Prisinformasjonen er uforpliktende pris anbefalinger. På grunn av den svært varierende og derfor ikke langsiktig kalkulerbare kostnads- og prisutviklingen på råvaremarkedene, forbeholder vi oss retten til å endre prisene for forhandlerne våre i løpet av året. Dette kan også medføre en endring i listepriene. Vi jobber hardt for å til enhver tid kunne tilby markedet en rimelig pris. Vi anbefaler at du tar kontakt med forhandleren din for informasjon om prisen som gjelder på tidspunktet for kontraktinngåelse.
- 106) Batterinivået kan vises via en kostnadsfri app med ladeautomatikk 18 A. Kan ikke kombineres med ytterligere litium-ionbatteri.
- 107) SOG-toalettventilasjon via takvifte. SOG-toalettventilasjon via gulvventilasjon ved planløsninger 145 RB-LE, 147 RB-LE, 148 RB-QB.
- 112) Ikke mulig med utstysvariant/innredningsstil nuovo.
- 113) Tilvalg Alde vannbåren sentralvarme og Alde varmeveksler ved planløsning 145 RB-LE tilgjengelig fra april 2025.



Her finner du mer informasjon om de ulike dekkmerkene

A series of horizontal dotted lines for writing, organized into two columns.



Vedrørende denne prislisten: Alle tidligere prislister er ikke lenger gyldige når denne prislisten publiseres. Endringer kan forekomme i løpet av modellåret etter redaksjonsslutt i juli 2024. Produsenten tar forbehold om nødvendige endringer i konstruksjon og form så langt de er basert på den tekniske utviklingen og er rimelige for kunden, utstyrendringer, avvik i fargesammensetningen eller i enkelte fargetoner, avvik i materialenes beskaffenhet samt endringer i leveringsomfang. Dette gjelder også fargeavvik på basiskjøretøyer, i den utstrekning disse skyldes endringer fra produsenten av basiskjøretøyetets side. Ta kontakt med forhandleren din for ytterligere informasjon om produkter eller modellserier.

Angivelsene om leveringsomfanget, kjøretøyenes utseende, effekt, mål og vekt - avvik innenfor rammen av fabrikktoleranser ($\pm 5\%$ max.) er mulig og tillatt - tilsvarer det som er kjent på tidspunktet for trykking av katalogen. Vær oppmerksom på at kjøretøyene delvis er avbildet med ekstrautstyr som medfører tilleggskostnader og i enkelte tilfeller også med utstyrsvarianter som ikke samsvarer med standardversjonen og som heller ikke vil være tilgjengelig som ekstrautstyr.

Ettertrykk, også i utdrag, er bare tillatt med skriftlig forhåndsgodkjenning fra Carthago Reisemobilbau GmbH. Informasjonen i denne publikasjonen er i samsvar med tysk veitrafikklovgivning (StVO og StVZO). Med forbehold om feiltagelser, oversettelsesfeil og trykkfeil. All informasjon er basert på det tyske markedet.

Trykt i Tyskland.

© Carthago Reisemobilbau GmbH, 88326 Aulendorf,
Tlf. +49 7525 9200-0